

Milwaukee[®]

Nothing but **HEAVY DUTY.**[™]



2023

HERRAMIENTA DE MANO,
ALMACENAMIENTO Y SEGURIDAD





CONTENIDO

HERRAMIENTA DE MANO

AGARRE Y FIJACIÓN

Alicates	39-42
Alicates de presión TORQUE LOCK™	42-43
Alicates VDE	38
Carracas y vasos	51-57
Destornilladores	33-34
Destornilladores de demolición	34
Destornilladores de precisión	35
Destornilladores de vaso magnético	36
Destornilladores VDE	37
Juegos de llaves allen	32
Llaves ajustables	45
Llaves ajustables para lavabos	46
Llaves combinadas	48-50
Llaves Stillson	44-45
Llaves suecas	46
Mordazas de presión TORQUE LOCK™	43
Multipuntas	35-36

CORTE

Cizallas	27-28
Cortacables	27
Cortatubos y accesorios	25-27
Cuchillos y hojas	19-22
Cúters y hojas	22
Sierras	23-24
Tijeras	24
Tijeras cortachapas	25

DEMOLICIÓN

Barra multiusos	29
Barra rodapiés	28
Barra sacaclavos	28
Formones	32
Martillos de bola	31
Martillos de bola antirebote	31
Martillos tipo alemán	30
Martillos uñas	29-30
Maza	31
Maza antirebote	31
Palancas	58

MEDICIÓN Y MARCACIÓN

Cintas largas	9
Escuadra de albañil	16
Escuadra de carpintero	16
Flexómetros	4-8
Marcadores INKZALL™	17-18
Metros plegables	8-9
Niveles	10-15
Tiralíneas	16

OTROS

Extractores de retenes	59
Guías pasacables	46

EQUIPO DE PROTECCIÓN INDIVIDUAL

PROTECCIÓN DE CABEZA

Casco BOLT™ 200	60-61
Accesorios BOLT™	62
Gafas de seguridad	63-65
Linterna para casco BOLT™	61
Protección auditiva	67
Protección respiratoria	65-66, 94

PROTECCIÓN DE MANOS Y BRAZO

Guantes anticorte de nitrilo	74-75
Guantes anti impacto	80
Guantes anticorte de invierno	76
Guantes anticorte de poliuretano	77-78
Guantes anticorte y anti impacto	80
Guantes uso general	79, 81
Manguitos anticorte	75

PROTECCIÓN DE PIERNAS

Rodilleras	95
------------	----

ROPA DE TRABAJO

Ropa calefactada	87-90
Ropa de trabajo	91-94

OTROS

Chalecos de alta visibilidad	68-69
Kit primeros auxilios PACKOUT™	67

SISTEMAS ANTICAÍDA PARA HERRAMIENTAS

Cuerdas anticaída	82-85
Accesorios para cuerdas anticaída	85

ALMACENAMIENTO

ALMACENAMIENTO Y TRANSPORTE

Cinturones y delantales de trabajo	125-126
Mochilas y bolsas	123-125
Maletas HD-Box	126

CARROS METÁLICOS

Carros de herramientas	98-99
Espumas con herramientas	100-103

PACKOUT™ EN EL TALLER Y EL VEHÍCULO

Racks y bases de montaje	114
Accesorios taller	122-123

PACKOUT™ EN LA OBRA

Accesorios	115-117
Cajas de herramientas	108-110, 112-113
Espumas con herramientas	117-118
Mochilas y bolsas	118-119
Organizadores	110-112
Otros	120
Sistemas de transporte	106-108

Flexómetro magnético STUD™ II



- Tecnología EXO 360™ que le aporta resistencia al desgaste y abrasión
- Potente imán en la cinta, que permite una lectura precisa y una mejor sujeción en tubos y superficies planas
- 4m de extendido para que llegues a donde quieras
- Lámina antidesgaste en los primeros 15cm
- Cinta con escala en ambas caras
- Finger Stop patentado: controla la cinta fácilmente y evita que nos golpee al recogerla
- Carcasa engomada en ABS que ayuda a resistir los impactos, además de ofrecer mayor comodidad
- Clip tipo alambre de cinturón mejorado para no dañar la ropa
- Carcasa con orificio para correa
- Precisión Clase II

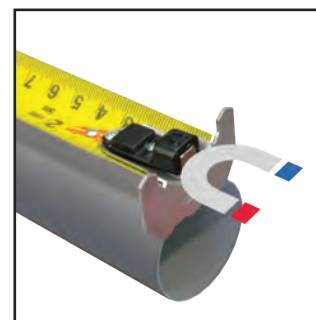

Potente imán

Descripción	Longitud (m)	Grosor (mm)	Cantidad por paquete	Cantidad de pedido	Referencia	Código EAN
Flexómetro STUD 5m	5	33	1	6	4932471626	4058546295257
Flexómetro STUD 8m	8	33	1	6	4932471627	4058546295264
Flexómetro STUD 5m/16ft	5 / 16'	33	1	6	4932471628	4058546295271
Flexómetro STUD 8m/26ft	8 / 26'	33	1	6	4932471629	4058546295288



4m extendido



Flexómetro Wide Blade Premium

- 4m de extendido para que llegues a donde quieras
- Los primeros 15cm de la cinta están reforzados
- Cinta con escala en ambas caras
- Carcasas con 5 puntos de refuerzo para máxima duración y resistencia
- Finger Stop patentado: para poder controlar la cinta fácilmente y evitar que la cinta golpee al recogerla
- Clip tipo alambre de cinturón mejorado para no dañar la ropa
- Cinta protegida con nailon
- Carcasa con orificio para correa



4m extendido



Descripción	Longitud (m)	Grosor (mm)	Cantidad por paquete	Cantidad de pedido	Referencia	Código EAN
Flexómetro Wide Blade 5m	5	33	1	6	4932471815	4058546297145
Flexómetro Wide Blade 8m	8	33	1	6	4932471816	4058546297152
Flexómetro Wide Blade 5m/16ft	5 / 16'	33	1	6	4932471817	4058546297169
Flexómetro Wide Blade 8m/26ft	8 / 26'	33	1	6	4932471818	4058546297176

Flexómetro magnético HQ



- Potente imán en la cinta, que permite una lectura precisa y una mejor sujeción en tubos y superficies planas
- Diseño más compacto y ergonómico
- La cinta soporta 3,4m extendida sin doblarse
- Recubrimiento protector de la cinta en nailon, que le da una resistencia 10 veces superior
- Cinta de 27mm y escalada en ambas caras para una fácil y cómoda lectura
- Finger Stop patentado: para poder controlar la cinta fácilmente y evitar que nos golpee la cinta al recogerla
- Carcasa con 5 puntos de refuerzo para máxima duración y resistencia
- Precisión Clase II
- Escalímetro para arquitectos en la cinta



Descripción	Longitud (m)	Grosor (mm)	Cantidad por paquete	Cantidad de pedido	Referencia	Código EAN
Flexómetro HQ magnético 5m x 27mm	5	27	1	6	4932464599	4058546225445
Flexómetro HQ magnético 8m x 27mm	8	27	1	6	4932464600	4058546225452
Flexómetro HQ magnético 10m x 27mm	10	27	1	6	4932464601	4058546225469
Flexómetro HQ magnético 5m/16ft x 27mm	5 / 16'	27	1	6	4932464602	4058546225476
Flexómetro HQ magnético 8m/26ft x 27mm	8 / 26'	27	1	6	4932464603	4058546225483



Flexómetro Autolock

- Freno Autolock: la cinta se frena automáticamente cuando dejamos de tirar de ella
- Cinta recubierta de nailon, que la protege de la suciedad, polvo y agua
- Carcasas con 5 puntos de refuerzo para máxima duración y resistencia
- Carcasa fabricada en ABS y engomada para mayor durabilidad y resistencia a los impactos
- Diseño compacto y ergonómico
- Clip para el cinturón
- Precisión Clase II
- Pedidos solo posibles en expositores de cartón y en múltiplos de 6 unidades



Descripción	Longitud (m)	Grosor (mm)	Cantidad por paquete	Cantidad de pedido	Referencia	Código EAN
Flexómetro Autolock 5m	5	25	1	6	4932464663	4058546226084
Flexómetro Autolock 8m	8	25	1	6	4932464664	4058546226091
Flexómetro Autolock 5m - 16ft	5	25	1	6	4932464665	4058546226107
Flexómetro Autolock 8m - 26ft	8	25	1	6	4932464666	4058546226114



Flexómetro Compact PRO

- Ergonomía mejorada y tamaño más compacto y manejable
- Resistente al día a día en la obra
- Carcasa reforzada con 5 tornillos
- Cinta recubierta de nailon 2G
- Flexibilidad y soporte de la cinta extendida mejorado
- Soporta caídas de hasta 3m
- No es magnético
- Números más grandes y en negrita para una lectura más fácil
- Diseño del gancho más compacto
- Parte trasera plana y perpendicular a la base para lecturas más fáciles en vertical
- Clip de cinturón mejorado para no dañar la ropa



Descripción	Longitud (m)	Grosor (mm)	Cantidad por paquete	Cantidad de pedido	Referencia	Código EAN
Flexómetro Compact PRO C3/16	3	16	1	12	4932459591	4058546027636
Flexómetro Compact PRO C5/19	5	19	1	12	4932459592	4058546027643
Flexómetro Compact PRO C5/25	5	25	1	6	4932459593	4058546027650
Flexómetro Compact PRO C8/25	8	25	1	6	4932459594	4058546027667
Flexómetro Compact PRO C5-16/25	5 / 16'	25	1	24	4932459595	4058546027674
Flexómetro Compact PRO C8-26/25	8 / 26'	25	1	12	4932459596	4058546027681



Flexómetro de 3m con luz LED

- Iluminación LED (19Lux), para poder ver bien las medidas en zonas oscuras
- Cinta protegida con recubrimiento de nailon, contra el agua y polvo
- Carcasa reforzada por 4 puntos, incrementando su vida útil
- Carcasa engomada en ABS, para resistir los impactos y mejorar la comodidad
- Tamaño compacto
- Imán en la parte trasera para poder fijarlo en cajas u otras superficies metálicas
- 2 pilas CR2016 incluidas
- Precisión Clase II
- Pedidos en múltiplos de 12 unidades



Descripción	Longitud (m)	Grosor (mm)	Cantidad por paquete	Cantidad de pedido	Referencia	Código EAN
Flexómetro de 3m con luz LED	3	12	1	12	48226602	045242529285



Flexómetros Slimline

- Diseño muy compacto y ergonómico
- Recubrimiento protector de la cinta en nailon. Para resistir la abrasión producida por el polvo, suciedad y otros abrasivos, además del agua
- Carcasa en ABS y engomada para una mayor comodidad y durabilidad
- Carcasa reforzada con 4 tornillos
- Base totalmente plana para una mejor estabilidad y base trasera a escuadra para mediciones verticales
- Clip para el cinturón
- Precisión Clase II
- Pedido mínimo de 6, 12 o 24 unidades según la referencia
- Clip para cinturón



Descripción	Longitud (m)	Grosor (mm)	Cantidad por paquete	Cantidad de pedido	Referencia	Código EAN
Flexómetro Slimline C3	3	16	1	12	48227703	045242512898
Flexómetro Slimline C5	5	19	1	12	48227705	045242512904
Flexómetro Slimline C5	5	25	1	6	48227706	045242512911
Flexómetro Slimline C8	8	25	1	6	48227708	045242512928
Flexómetro Slimline C5-16	5/16'	25	1	24	48227717	045242512935
Flexómetro Slimline C8-26	8/26'	25	1	24	48227726	045242512942



Flexómetro de bolsillo 2m / 6ft



- Carcasa reforzada con 5 tornillos
- Cinta de alta calidad con 13mm de ancho
- Cinta recubierta de nailon para proteger y dar resistencia a la abrasión y desgaste
- Tamaño diminuto, ergonómico y cómodo, con solo 45x45mm. Comodidad para el uso diario
- Pedido mínimo en múltiplos de 12 unidades

Descripción	Longitud (m)	Cantidad por paquete	Cantidad de pedido	Referencia	Código EAN
Métrico / Imperial	2	1	12	48225502	045242468034

Metro plegable de composite

- Bloqueo a 90°/180°
- Escala de ángulos, resistente al óxido
- Resistente al agua
- Marcas resistentes al desgaste



Descripción	Longitud (m)	Grosor (mm)	Exactitud	Segmentos	Articulaciones	Cantidad por paquete	Cantidad de pedido	Referencia	Código EAN
Metro plegable de composite	2	15 x 3.20	Clase 2	10	Plástico y acero inoxidable	1	10	4932459301	4058546002671

Metro plegable de madera

- Bloqueo a 90°/180°
- Escala de ángulos



Descripción	Longitud (m)	Grosor (mm)	Exactitud	Segmentos	Articulaciones	Cantidad por paquete	Cantidad de pedido	Referencia	Código EAN
Metro plegable de madera	2	16 x 3.20	Clase 3	10	Latón	1	12	4932459302	4058546002688

Metro plegable fino de madera

- Bloqueo a 180°
- Diseño fino y flexible



Descripción	Longitud (m)	Grosor (mm)	Exactitud	Segmentos	Articulaciones	Cantidad por paquete	Cantidad de pedido	Referencia	Código EAN
Metro plegable fino de madera	2	16 x 2.70	Clase 3	10	Latón	1	10	4932459303	4058546002695

Cintas largas abiertas - hoja de acero

- Hoja de acero con recubrimiento extragruoso de nailon para incrementar la durabilidad
- 50% menos elástico que el resto de cintas de fibra de vidrio. La mejor en su clase
- Diseño ultra duradero: Carcasa metálica reforzada, empuñadura reforzada y hoja de acero con recubrimiento de nailon
- Engranajes planetarios 3:1 con embrague, para 10 veces más duración en los engranajes y un rebobinado suave
- Protector de suciedad: mantiene la cinta limpia y libre de material abrasivo
- Precisión Clase II
- Escala en ambas caras. Escala en métrica por una cara y en imperial (pulgadas y pies) en la cara opuesta

Descripción	Longitud (m)	Grosor (mm)	Cantidad por paquete	Cantidad de pedido	Referencia	Código EAN
① Cintas largas 30m/100ft	30	13	1	1	48225203	045242486069
② Cintas largas 100m/330ft	100	9.5	1	1	48225211	045242486076



Cintas largas abiertas - hoja de fibra

- Menor peso gracias a la cinta de fibra de vidrio
- Engranajes planetarios 3:1 con embrague para hasta 10 veces más duración y una recogida suave
- Protector de suciedad: Limpiador de cinta
- Escala en ambas caras. Escala en métrica por una cara y en imperial (pulgadas y pies) en la cara opuesta

Descripción	Longitud (m)	Grosor (mm)	Cantidad por paquete	Cantidad de pedido	Referencia	Código EAN
Cintas largas de fibra 30m/100ft	30	13	1	1	48225330	045242527731
Cintas largas de fibra 60m/200ft	60	13	1	1	48225360	045242527748

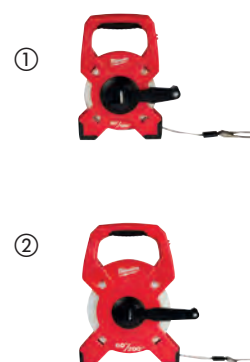

Cintas largas cerradas - hoja de acero

- Cinta métrica de 30m marcada en una cara con un ancho de cinta de 9,5mm
- Protector de suciedad: limpiador de residuos que mantiene la hoja limpia y libre de material abrasivo
- Diseño de alta resistencia: Carcasa metálica reforzada, empuñadura reforzada y hoja de acero con recubrimiento de nailon
- 3:1 engranajes planetarios con embrague, para 10 veces más duración en los engranajes y un rebobinado suave
- Precisión Clase II



Descripción	Longitud (m)	Grosor (mm)	Cantidad por paquete	Cantidad de pedido	Referencia	Código EAN
Cinta larga 30 m	30	9.5	1	1	48225103	045242486106

Niveles digitales



Descripción	Longitud (cm)	Empuñaduras	Cantidad por paquete	Cantidad de pedido	Referencia	Código EAN
Nivel digital de 60cm	60	0	1	1	4933471978	4058546298777
Nivel digital de 120cm	120	2	1	1	4933471979	4058546298784



Nivel extensible



- Extiende hasta 365cm y se recoge a una medida más portátil de 200cm y escala permanente hecha con láser
- Viales con tecnología SHARPSITE™, mejor lectura y protegido contra los impactos
- Mecanismo reforzado y diseñado para aguantar al uso intensivo
- Precisión absoluta en cualquier momento y posición del nivel
- Precisión a 0.029° (0.0005" /in, 0.5mm/m)
- Viales de alto contraste, fácil de limpiar y mejor visibilidad
- Agarre más cómodo, facilitando su transporte y uso
- Distanciadores extraíbles



Descripción	Longitud (cm)	Empuñaduras	Cantidad por paquete	Cantidad de pedido	Referencia	Código EAN
Nivel extensible de 200cm a 366cm	200 - 366	2	1	1	4932471355	4058546289836

30 YEARS ACCURACY GUARANTEE
 JAHRE GENAUIGKEITSGARANTIE
 ANS DE PRECISION GARANTIE
 www.milwaukeetool.eu



Niveles REDSTICK™ BACKBONE™



- BACKBONE™ en metal. La estructura más resistente y duradera del mercado. Vial con soporte interior 100% metálico
- Viales con tecnología SHARPSITE™, mejor lectura y protegido contra los impactos
- Ancho y con asas para un transporte más cómodo y mejor manejabilidad
- Base y superficie rectificadas, para garantizar una extrema precisión en todas las posiciones de trabajo
- Vial de alto contraste y de fácil limpieza, para una mejor lectura y visión
- Protectores laterales de goma, para proteger de los impactos y caídas
- Zona engomada, para evitar que patine en superficies o en paredes
- Orificio para poder colgarlo, con refuerzo metálico
- Precisión garantizada de por vida. Precisión de 0,029° (0,5mm/m) en posición normal e inversa
- Imanes de neodimio de alto poder magnético (solo en niveles magnéticos)



Alma BACKBONE™, estructura metálica más resistente y duradera



Vial con tecnología SHARPSITE™, mejor lectura

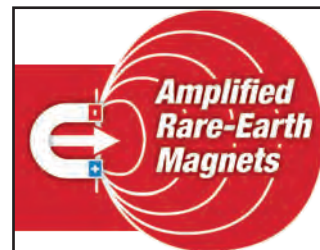

Imanes de neodimio y alto poder magnético (solo en niveles magnéticos)



Descripción	Longitud (cm)	Empuñaduras	Cantidad por paquete	Cantidad de pedido	Referencia	Código EAN
40cm magnético	40	0	1	1	4932459061	4002395280322
60cm magnético	60	0	1	1	4932459063	4002395280346
80cm magnético	80	1	1	1	4932459065	4002395280360
100cm magnético	100	0	1	1	4932459067	4002395280384
120cm magnético	120	2	1	1	4932459069	4002395281008
180cm magnético	180	2	1	1	4932459071	4002395281046
200cm magnético	200	2	1	1	4932459073	4002395281060
240cm magnético	240	2	1	1	4932459075	4002395281084
40cm NO magnético	40	0	1	1	4932459060	4002395280315
60cm NO magnético	60	0	1	1	4932459062	4002395280339
80cm NO magnético	80	1	1	1	4932459064	4002395280353
100cm NO magnético	100	0	1	1	4932459066	4002395280377
120cm NO magnético	120	2	1	1	4932459068	4002395280391
180cm NO magnético	180	2	1	1	4932459070	4002395281015
200cm NO magnético	200	2	1	1	4932459072	4002395281053
240cm NO magnético	240	2	1	1	4932459074	4002395281077
Protectores laterales para REDSTICK™ BACKBONE™			2	1	4932459680	4058546028527

Niveles REDSTICK[™] Compact



- La tecnología SHARPSITE[™] mejora la legibilidad del vial
- Marco compacto y duradero
- La superficie de medición inferior rectificada proporciona la máxima precisión
- El sistema de vial de alto contraste es fácil de limpiar y optimiza la visibilidad
- Imanes de neodimio y alto poder magnético (solo en niveles magnéticos)
- Preciso a 0,029° (0,0005" / in, 0,5mm / m) en posición estándar
- Tapas laterales de goma que absorben impactos



Descripción	Longitud (cm)	Empuñaduras	Cantidad por paquete	Cantidad de pedido	Referencia	Código EAN
40cm magnético	40	0	1	1	4932459079	4002395281725
60cm magnético	60	0	1	1	4932459081	4002395281749
80cm magnético	80	0	1	1	4932459083	4002395281763
100cm magnético	100	0	1	1	4932459085	4002395281787
120cm magnético	120	0	1	1	4932459087	4002395282401
180cm magnético	180	0	1	1	4932459089	4002395282425
40cm NO magnético	40	0	1	1	4932459078	4002395281718
60cm NO magnético	60	0	1	1	4932459080	4002395281732
80cm NO magnético	80	0	1	1	4932459082	4002395281756
100cm NO magnético	100	0	1	1	4932459084	4002395281770
120cm NO magnético	120	0	1	1	4932459086	4002395281794
180cm NO magnético	180	0	1	1	4932459088	4002395282418
Protectores laterales para REDSTICK [™] Compact			2	1	4932459681	4058546028534

Nivel de rastreado REDSTICK[™]



- Vial con tecnología SHARPSITE[™], mejor lectura y protegido contra los impactos
- Perfil ergonómico con forma de cerradura, que mejora la resistencia y agarre a lo largo de este
- Base ancha de magnesio para un fácil rastreado y limpieza
- Base acabada en recto o redondeada, para el rastreado o acabado del hormigón
- Vial de alto contraste y de fácil limpieza, para una mejor lectura y visión
- Vial visible en varias zonas, optimizado para el rastreado y limpieza
- Viales marcados para realizar pendientes de 1% y 2% (1/8" y 1/4")



Descripción	Longitud (cm)	Empuñaduras	Cantidad por paquete	Cantidad de pedido	Referencia	Código EAN
60cm NO magnético	60	0	1	1	4932459893	4058546030650
120cm NO magnético	120	0	1	1	4932459894	4058546030667
180cm NO magnético	180	0	1	1	4932459895	4058546030674

Niveles Slim



- 2 viales acrílicos sólidos, resistentes a los impactos y a los rayos UVA
- Base rectificada hasta 120cm, para garantizar una extrema precisión
- Protectores laterales que absorben los impactos
- Orificio reforzado para poder colgarlo
- Con certificado de precisión VPA
- Precisión garantizada de por vida. Precisión de 0,029° (0,0005"/in, 0,5mm/m)



Descripción	Longitud (cm)	Cantidad por paquete	Cantidad de pedido	Referencia	Código EAN
20cm ligero y magnético	20	1	10	4932478897	4058546361792
Nivel SLIM Magnético de 40cm	40	1	1	4932464854	4058546227999
Nivel SLIM Magnético de 60cm	60	1	1	4932464855	4058546228002
Nivel SLIM Magnético de 100cm	100	1	1	4932464856	4058546228019
Nivel SLIM Magnético de 180cm	180	1	1	4932464857	4058546228026
① 20cm ligero	20	1	10	4932472091	4058546324872
Nivel SLIM de 40cm	40	1	1	4932459090	4002395282432
Nivel SLIM de 60cm	60	1	1	4932459091	4002395282449
Nivel SLIM de 80cm	80	1	1	4932459092	4002395282456
Nivel SLIM de 100cm	100	1	1	4932459093	4002395282463
Nivel SLIM de 120cm	120	1	1	4932459094	4002395282470
Nivel SLIM de 180cm	180	1	1	4932459095	4002395282487
Nivel SLIM de 200cm	200	1	1	4932459590	4058546027629



Nivel perfilado I magnético



- Estructura de aluminio reforzado de peso ligero
- La base magnética facilita el trabajo sin manos cuando se trabaja en metal
- Precisión de 0,029° (0,0005"/in, 0,5mm/m). En posición normal e inversa
- Vial de alto contraste y marcas para realizar pendientes de 1 y 2 grados
- Viales de alto contraste para una máxima visibilidad
- Protectores laterales que absorben los impactos



Descripción	Longitud (cm)	Empuñaduras	Cantidad por paquete	Cantidad de pedido	Referencia	Código EAN
Nivel perfilado I magnético de 60cm	60	1	1	1	4932478565	4058546347581
Nivel perfilado I magnético de 120cm	120	2	1	1	4932478566	4058546347598
Nivel perfilado I magnético de 200cm	200	2	1	1	4932478567	4058546347604

Niveles REDCAST[™]



- 2 viales acrílicos sólidos, resistentes a los impactos y a los rayos UVA
- Doble zona con forma de yunque para soportar impactos en el trabajo
- Orificios guía para perforaciones desde 5 hasta 12mm
- Base rectificada, para garantizar una extrema precisión en todas las posiciones de trabajo
- Orificio para poder colgarlo
- Con certificado de precisión VPA
- Precisión garantizada de por vida. Precisión de 0,029° (0,0005"/in, 0,5 mm/m)



Descripción	Longitud (cm)	Cantidad por paquete	Cantidad de pedido	Referencia	Código EAN
60cm REDCAST [™]	60	1	1	4932459098	4002395283118
80cm REDCAST [™]	80	1	1	4932459099	4002395283125

Nivel torpedo



- Vial con tecnología SHARPSITE[™], mejor lectura y protegido contra los impactos
- Vial ajustable y con bloqueo de 360°. Permite el poder trasladar inclinaciones. Bloquea el vial en la posición deseada para poder mantener la inclinación aún cuando se transporte
- Imanes de neodimio y alto poder magnético. Diseño que reorienta el campo magnético para proporcionar 2x más de fuerza magnética
- Viales para plomada reforzados. Viales acrílicos sólidos, para mayor resistencia y mejor lectura
- Estructura en aleación de aluminio que soporta las duras condiciones de la obra
- Base rectificada, para garantizar una extrema precisión en todas las posiciones de trabajo
- Orificio para poder colgarlo
- Precisión de 0.029° (0,0005"/in, 0,5 mm/m)



Descripción	Longitud (cm)	Cantidad por paquete	Cantidad de pedido	Referencia	Código EAN
Nivel torpedo	25	1	1	4932459096	4002395282494

Nivel torpedo compacto



- Imanes de neodimio y alto poder magnético. Diseño que reorienta el campo magnético para proporcionar 2x más fuerza magnética
- Máxima visibilidad de los viales. Lectura rápida de inclinaciones de 10mm/m (1/8") y 20mm/m (1/4"), en cualquier dirección
- Viales acrílicos protegidos, para mayor resistencia y mejor lectura
- Precisión sobre soldaduras. Fácil nivelación incluso sobre cordones de soldadura, uniones, tubos y otros materiales
- Diseño con ranura en la base, para una mayor estabilidad en tuberías de materiales no ferrosos



Descripción	Longitud (cm)	Cantidad por paquete	Cantidad de pedido	Referencia	Código EAN
Nivel torpedo compacto	17	1	1	4932459097	4002395283101

Nivel de bolsillo ajustable



- Sistema de vial ajustable a 360° para leer ángulos
- Mecanismo de bloqueo para un uso repetitivo
- Imanes de neodimio y alto poder magnético
- Base ranurada en "V" para utilizar en tubos
- Base rectificada para más precisión
- Tamaño compacto para un uso cómodo en la obra



Descripción	Longitud (cm)	Cantidad por paquete	Cantidad de pedido	Referencia	Código EAN
Nivel ajustable	7.8	1	6	4932459597	4058546027698

Nivel torpedo de ultracompacto



- Vial con tecnología SHARPSITE™ y marcas para realizar pendientes de 1 y 2 grados
- Diseño ultracompacto para trabajar en espacios reducidos
- Base ranurada en "V" para utilizar en tubos
- Zona hueca para poder realizar nivelaciones atravesado en cordones de soldadura
- Imanes de neodimio y alto poder magnético. Diseño que reorienta el campo magnético para proporcionar 2x más fuerza magnética
- Precisión de 0,029° (0,0005"/in, 0,5mm/m)



Descripción	Longitud (cm)	Cantidad por paquete	Cantidad de pedido	Referencia	Código EAN
Torpedo ultracompacto	7.6	1	1	4932472122	4058546325183

Nivel de bolsillo



- Nivel con estructura de aluminio, para poder llevarlo en el bolsillo o cinturón
- Vial acrílico y sólido, resistente a los impactos y a los rayos UVA
- Protectores laterales
- Precisión garantizada de por vida. Precisión de 0,029° (0,0005"/in, 0,5mm/m)
- Con certificado de precisión VPA



Descripción	Longitud (cm)	Cantidad por paquete	Cantidad de pedido	Referencia	Código EAN
Nivel de bolsillo 10cm	10	1	10	4932459100	4002395283446

Tiralíneas

- Cuerdas con 2mm de espesor para un marcado más visible
- Sistema de engranajes planetarios para una mayor durabilidad
- Ratio de recogida de 4/1, mayor velocidad de recogida (1 vuelta equivale a 4)
- Depósito de gran capacidad
- Rellenado fácil gracias a su gran boca de rellenado
- Bloqueo fácil de la cuerda

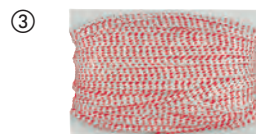

Descripción	Cantidad por paquete	Cantidad de pedido	Referencia	Código EAN
① Tiralíneas de 30m	1	1	4932471634	4058546295332
② Tiralíneas de 45m	1	1	4932471635	4058546295349
③ Cuerda de recambio de 30m	1	1	4932471636	4058546295356
Cuerda de recambio de 45m	1	1	4932471637	4058546295363

Escuadra de Albañil

- Marco reforzado
- Las marcas grabadas con láser proporcionan una mejor visibilidad
- Muecas de trazado de precisión para marcar fácilmente
- Tabla de conversión
- Marcado para ayudar a encontrar el ángulo al colocar la tubería



Descripción	Longitud (cm)	Longitud (Pulgadas)	Cantidad por paquete	Cantidad de pedido	Referencia	Código EAN
Escuadra de albañil Métrica	40 x 60	-	1	1	4932472126	4058546325220
Escuadra de albañil Imperial	-	16 x 24	1	1	4932472125	4058546325213

Escuadra de carpintero

- Guías para marcados de precisión
- Marcas de alta visibilidad grabadas con láser
- Hueco para poder sujetar tubos y ayudar en el corte
- Base más ancha para una mejor sujeción

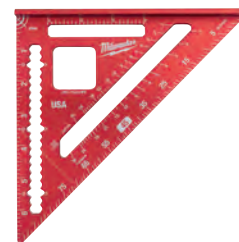

Descripción	Longitud (cm)	Longitud (Pulgadas)	Cantidad por paquete	Cantidad de pedido	Referencia	Código EAN
Escuadra de carpintero Métrica	18	-	1	1	4932472124	4058546325206
Escuadra de carpintero Imperial	-	7	1	1	4932472123	4058546325190

Marcadores INKZALL™

- La punta se mantiene afilada durante más tiempo, no se "remacha" o retrae por exceso de presión
- Punta acrílica ideal para superficies rugosas como aglomerados u hormigón
- El marcador continua escribiendo después de 72 horas sin capuchón
- Para utilizar en hormigón, madera, metal, laminados, OSB, plásticos
- Puede ser utilizado en superficies oleosas, sucias, polvorientas, oxidadas o húmedas
- Secado rápido. Reduce los borrones en PVC, o superficies metálicas
- Cuerpo estrecho para utilizar en lugares de difícil acceso
- Clip para el casco. Lengüeta especialmente diseñada para poder ser fijada en la visera del casco, ropa laboral, etc.
- Tapón de fácil apertura con una sola mano
- Cuerpo antirodadadura para evitar que ruede en superficies inclinadas

Descripción	Color	Punta	Cantidad por paquete	Cantidad de pedido	Referencia	Código EAN
① INKZALL™ punta fina negro*	Negro	1 mm	1	36	48223100	045242319473
② INKZALL™ punta fina rojo*	Rojo	1 mm	1	36	48223170	045242355259
③ INKZALL™ punta fina azul	Azul	1mm	1	36	4932492126	4058546414931
④ INKZALL™ punta fina verde	Verde	1mm	1	36	4932492127	4058546414948
⑤ Marcador INKZALL™ de punta fina y táctil	Negro	1 mm	1	1	48223101	045242297436
⑥ Ultrafino INKZALL™ permanente	Negro	0.6 mm	4	1	48223154	045242479764
⑦ INKZALL™ 4 punta fina de colores Azul, Rojo, Verde, Negro		1 mm	4	1	48223106	045242333585
⑧ INKZALL™ punta cincel	Negro	1- 4,8 mm	1	1	48223103	045242333608

* Los pedidos solo son posibles en packs de 36 unidades (contiene 36 x 48223100). Pedido mínimo de 36 unidades. (= 1 master cartón). Los pedidos mayores, deben ser con múltiplos de 36 unidades (i.e. 72, 108, 144, 180...).



Marcadores INKZALL™ marcado grueso

- El marcador continua escribiendo después de 72 horas sin capuchón
- Puede ser utilizado en superficies oleosas, sucias, polvorientas, oxidadas o húmedas
- Para utilizar en hormigón, madera, metal, laminados, OSB, plásticos
- Secado rápido. Reduce los borrones en PVC o superficies metálicas
- Fácil de leer a distancia

Descripción	Color	Punta	Cantidad por paquete	Cantidad de pedido	Referencia	Código EAN
① INKZALL™ punta cincel L negro (3uds)	Negro	6.2 mm	3	1	4932471554	4058546294533
② INKZALL™ punta cincel L negro	Negro	6.2 mm	1	12	4932471555	4058546294540
③ INKZALL™ punta cincel L rojo	Rojo	6.2 mm	1	12	4932471556	4058546294557
④ INKZALL™ punta cincel L azul	Azul	6.2 mm	1	12	4932471557	4058546294564
⑤ INKZALL™ punta cincel XL negro	Negro	14.5 mm	1	1	4932471558	4058546294571
⑥ INKZALL™ punta cincel XL negro	Negro	14.5 mm	1	12	4932471559	4058546294588
⑦ INKZALL™ punta cincel XL rojo	Rojo	14.5 mm	1	12	4932471560	4058546294595
⑧ INKZALL™ punta cincel XL azul	Azul	14.5 mm	1	12	4932471561	4058546294601



Marcador líquido INKZALL™

- Marcador con válvula de accionamiento
- Punta acrílica para resistir en las condiciones ambientales más duras: superficies con temperaturas desde -10°, hasta 145°
- Marca en superficies oscuras, donde los marcadores tradicionales no son visibles
- Puede ser utilizado en superficies rugosas, sucias y oleosas
- Para utilizar en hormigón, tuberías negras, aluminio, PVC, acero e inoxidable, goma y neumáticos
- Secan en 10 segundos
- Marcados resistentes al agua y rayos UVA
- Marcadores permanentes. Duran hasta 6 meses
- Depósito metálico para resistir el uso extremo
- Pintura libre de xilenos
- **IMPORTANTE:** Agite el marcador con el tapón puesto. Saque el tapón y con cuidado bombee la válvula hasta que la pintura cubra la punta



Descripción	Color	Cantidad por paquete	Cantidad de pedido	Referencia	Código EAN
① Marcador líquido amarillo INKZALL™	Amarillo	1	12	48223721	045242363377
② Marcador líquido blanco INKZALL™	Blanco	1	12	48223711	045242363360
③ Marcador líquido negro INKZALL™	Negro	1	12	48223731	045242363384
④ Marcador líquido azul INKZALL™	Azul	1	12	4932492144	4058546415112
⑤ Marcador líquido rojo INKZALL™	Rojo	1	12	4932492143	4058546415105



Resaltadores INKZALL™

- Punta resistente que se mantiene afilada durante más tiempo
- No mancha ni traspasa el papel
- Tinta no tóxica, con certificado ASTM D 4236
- Ideal para planos, etiquetas y documentos de oficina
- Cuerpo antiodadura para evitar que ruede en superficies inclinadas
- Clip para el casco. Lengüeta especialmente diseñada para poder ser fijada en la visera del casco, ropa laboral, etc.
- Orificio pasante para poder llevarlo colgado

Descripción	Cantidad por paquete	Cantidad de pedido	Referencia	Código EAN
① Resaltadores INKZALL™ - amarillos	5	1	48223201	045242482573
② Resaltadores INKZALL™ - colores	5	1	48223206	045242482580



Marcador fino INKZALL™

- Punta extrafina de 0.6mm
- Resistente a los atascos de tinta
- Aplicaciones principales: marcado de etiquetas, cables eléctricos, añadir comentarios en planos, etc.

Descripción	Color	Cantidad por paquete	Cantidad de pedido	Referencia	Código EAN
① Ultrafino INKZALL™ no permanente	Negro	4	1	48223164	045242479818
② Ultrafino colores INKZALL™ no permanente	Negro, Rojo, Azul	4	1	48223165	045242479825



Cuchillo plegable FASTBACK™

- Apertura de la cuchilla con una sola mano, para una apertura rápida
- Protector integrado. Permite al usuario hacer cortes sin exponerse a la cuchilla
- Cambio rápido de la cuchilla, permitiendo ahorrar tiempo en el cambio de cuchillas
- Pelacables. Elimina la necesidad de buscar otra herramienta en la bolsa del usuario
- Diseño fino. La herramienta se puede guardar fácilmente en el bolsillo del usuario



①

②

③



Descripción	Cantidad por paquete	Cantidad de pedido	Referencia	Código EAN
① Cuchillo plegable compacto Fastback™	1	1	4932471356	4058546289843
② Cuchillo Plegable FASTBACK™	1	6	4932471357	4058546289850
③ Cuchillo FASTBACK™ con almacenamiento para hojas.	1	1	4932471358	4058546289867

Cuchillo 5 en 1 FASTBACK™

NUEVO

- Botón de desbloqueo
- Cuchilla de acero inoxidable
- Bloqueo de la cuchilla tipo "Liner Lock"
- Parcialmente dentada para facilitar la perforación y el desgarro del material
- Portapuntas de 1/4" Hexagonal con punta doble PH2 y Plana 5,5
- Abrebotellas incorporado para mayor funcionalidad
- Clip para el cinturón tipo alambre para no dañar la ropa



Descripción	Cantidad por paquete	Cantidad de pedido	Referencia	Código EAN
Navaja 5 en 1 FASTBACK™	1	1	4932492454	4058546418212



Navaja plegable 6 en 1 FASTBACK™

- Portapuntas de 1/4" Hexagonal con punta doble PH2 y Plana 5,5
- Apertura de la cuchilla con una sola mano. Con un solo movimiento el usuario puede tener la cuchilla lista para cortar
- Cambio rápido de la cuchilla, permitiendo ahorrar tiempo en el cambio de cuchillas
- Pelacables. Elimina la necesidad de buscar otra herramienta en la bolsa del usuario
- Enganche para el cinturón
- Abrebotellas integrado



Descripción	Cantidad por paquete	Cantidad de pedido	Referencia	Código EAN
Cuchillo FASTBACK™ 6 en 1	1	1	4932478559	4058546347529

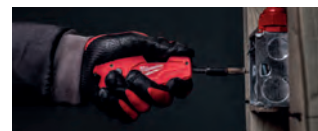

Navaja plegable FASTBACK™

NUEVO

- Botón de desbloqueo
- Cuchilla de acero inoxidable reafilable
- Punta afilada para un mayor control y corte suave
- Bloqueo de la cuchilla tipo "Liner Lock"
- Orificio para cuerda anticaída
- Clip para el cinturón tipo alambre para no dañar la ropa
- Tamaño compacto para llevar en el bolsillo



Descripción	Cantidad por paquete	Cantidad de pedido	Referencia	Código EAN
Navaja hoja afilada Camuflaje FASTBACK™	1	1	4932492375	4058546417420

Navaja de bolsillo

- Tamaño compacto para llevar en el bolsillo
- Hoja de acero inoxidable afilable
- La punta permite una perforación controlada y un corte fácil
- Bloqueo para asegurar la hoja cuando está abierta
- Orificio para cuerda anticaida



Descripción	Cantidad por paquete	Cantidad de pedido	Referencia	Código EAN
Navaja hoja afilada compacta de bolsillo	1	1	4932478560	4058546347536

Cuchillo de hoja fija y de acero inoxidable

- El cuchillo de hoja fija ha sido diseñado para una alta durabilidad de la hoja
- Hoja de 101mm de acero inoxidable para un afilado más duradero
- Zona de la empuñadura y filo fabricados en una sola pieza de metal para mayor durabilidad
- Empuñadura ergonómica más segura y cómoda
- Orificio para poder colocar una cinta o cuerda



Descripción	Cantidad por paquete	Cantidad de pedido	Referencia	Código EAN
Cuchillo de hoja fija	1	1	4932464828	4058546227739

Cuchillo curvo Hawkbill

- El cuchillo de hoja curva es ideal para el pelado de cables, corte de linóleos, vinilos, etc.
- Hoja de acero inoxidable, para un afilado más duradero
- Zona de la empuñadura y filo fabricados en una sola pieza de metal para mayor durabilidad
- Empuñadura ergonómica más alargada para un uso cómodo con guantes
- Orificio para poder colocar una cinta o cuerda



Descripción	Cantidad por paquete	Cantidad de pedido	Referencia	Código EAN
Cuchillo curvo Hawkbill	1	1	4932464829	4058546227746

Navajas plegables HARDLINE™

NUEVO

- Acero D2 de calidad Premium para una alta resistencia a la corrosión. Alta resistencia al desgaste y tenacidad, ofreciendo un afilado más duradero
- Hoja de 75mm afilada / serrada y acabada en punta. Ideal para el corte a través de materiales y la punta afilada nos permite mayor precisión en el clavado
- Apertura con sistema de rodamiento: solo puede ser abierto con dos manos
- Mango con estructura de acero, que sujeta la cuchilla con seguridad cuando está abierta
- Empuñadura bicomponente de fibra de vidrio y acero inoxidable
- Bloqueo de la cuchilla cuando está abierta
- Orificio para poder colocar una cinta o cuerda
- Clip reversible para poder colocarlo en cinturón al lado izquierdo o derecho



Descripción	Tipo de cuchillas	Cantidad por paquete	Cantidad de pedido	Referencia	Código EAN
① Navaja plegable HARDLINE™	Filo liso	1	1	48221994	045242477043
② Navaja plegable HARDLINE™	Filo serrado	1	1	48221998	045242359165
③ Navaja hoja afilada de 65mm HARDLINE™	Filo liso	1	1	4932492452	4058546418199
④ Navaja hoja afilada de 89mm HARDLINE™	Filo liso	1	1	4932492453	4058546418205

Cuchillo de hoja fija HARDLINE™

- Hoja fabricada en acero AUS-8 de 127mm con un filo de alta resistencia al desgaste y al óxido
- Zona de la empuñadura y filo fabricados en una sola pieza de metal para mayor durabilidad
- Empuñadura moldeada para un agarre seguro y orificio para cinta o cuerda
- Funda multiposición para un transporte multiposición y rápido acceso



Descripción	Cantidad por paquete	Cantidad de pedido	Referencia	Código EAN
Cuchillo de hoja fija HARDLINE™	1	1	4932464830	4058546227753

Cuchillo de hoja fija

- Hoja siempre lista para cortar
- Cambio rápido y fácil de la cuchilla: Ahorro de tiempo en el cambio de cuchilla. Tornillo especial para poder abrir sin necesidad de herramientas
- Almacenamiento de 5 hojas en la empuñadura
- Orificio para poder colocar una cinta o cuerda
- Cuerpo totalmente metálico para una gran resistencia



Descripción	Cantidad por paquete	Cantidad de pedido	Referencia	Código EAN
Cuchillo de hoja fija	1	1	4932471361	4058546289898

Cuchillo retráctil

- Apertura lateral de la cuchilla: Reduce el riesgo de exponer la hoja de forma accidental
- Pelador de cables: Elimina la necesidad de llevar otra herramienta más
- Cambio de hojas sin herramientas. Ahorro de tiempo
- Almacenamiento de hojas. Soporte magnético para 5 hojas
- Cuerpo totalmente metálico y engomado que mejora la comodidad y evita que resbale en la mano



Descripción	Cantidad por paquete	Cantidad de pedido	Referencia	Código EAN
① Cuchillo retráctil	1	6	4932471359	4058546289874
② Cuchillo compacto deslizante	1	1	4932478561	4058546347543

Cuchillo de seguridad autoretráctil

- Mecanismo autoretráctil: retrae la hoja en cuanto soltamos el botón
- 2 posiciones de hoja que permiten al usuario controlar la profundidad de corte
- Almacenamiento de hasta 5 hojas en la empuñadura
- Cambio rápido de la hoja sin herramientas: Ahorra tiempo. Con solo nuestro pulgar, podemos abrir el mecanismo para cambiar la hoja
- Heavy Duty: Cuerpo totalmente metálico
- Pelador de cables: Elimina la necesidad de llevar otra herramienta más. Pela cables de hasta 5mm²



Descripción	Cantidad por paquete	Cantidad de pedido	Referencia	Código EAN
Cuchillo autoretráctil de seguridad	1	1	4932471360	4058546289881

Hojas universales para cuchillos

- Hierro-carbono depositado, para mayor duración
- Ángulo de corte optimizado para mayor duración del afilado
- Afilado extra para cortes más limpios
- Las hojas quedan protegidas en el estuche

Descripción	Largo total (mm)	Tamaño (mm)	Cantidad por paquete	Cantidad de pedido	Referencia	Código EAN
① Hojas universales de uso general	62	19	50	1	48221950	045242344444
			5	1	48221905	045242268061
② Hojas universales tipo garra	62	19	50	1	48221952	045242286980
③ Hojas universales de seguridad (punta redondeada)	62	19	5	1	48221934	045242286942



Cúters

- Bloqueo por rosca metálica en los cúters de 18 y 25mm, para una máxima durabilidad y mayor vida
- Bloqueo de doble rosca para más seguridad y rapidez
- Botón autoblocante el cúter de 9mm para un rápido ajuste de la hoja
- Corta segmentos con clip en la misma herramienta
- Empuñadura engomada para mejorar la comodidad y evitar que resbale en la mano
- Hojas de hierro carbono para más durabilidad del afilado y cortes más limpios

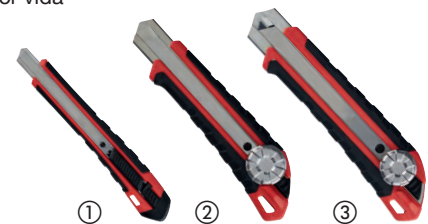

Descripción	Grosor (mm)	No. de segmentos	Cantidad por paquete	Cantidad de pedido	Referencia	Código EAN
① Cúter de 9mm	9	13	1	1	48221960	045242296811
② Cúter de 18mm	18	8	1	1	48221961	045242296798
③ Cúter de 25mm	25	7	1	1	48221962	045242296828

Hojas para cúter

- Estuche reutilizable con fácil acceso a las hojas
- Ángulo de corte optimizado para afilar y precisión de cortes mejorada
- Hierro-carbono para mayor duración
- Filos más afilados para cortes más precisos
- Hojas compatibles con todas las marcas

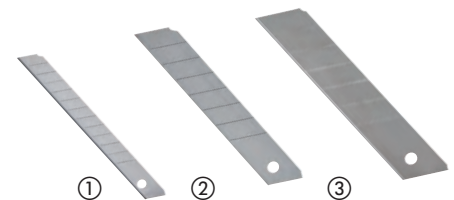

Descripción	Grosor (mm)	No. de segmentos	Cantidad por paquete	Cantidad de pedido	Referencia	Código EAN
① Hojas para Cúter 9mm	9	13	10	1	4932480106	4058546403911
② Hojas para Cúter 18mm	18	8	10	1	4932480107	4058546403928
③ Hojas para Cúter 25mm	25	7	10	1	4932480108	4058546403935

Serrucho para PVC

- Cuerpo de la empuñadura totalmente metálica para mayor durabilidad
- Cambio rápido de la hoja: Hasta 10 veces más rápido
- Empuñadura engomada para mayor comodidad
- Diseño compacto



Descripción	Cantidad por paquete	Cantidad de pedido	Referencia	Código EAN
Serrucho para PVC	1	1	48220212	045242467518
Hoja para serrucho para PVC	1	1	48220222	045242467532

Sierra compacta

- Cambio rápido de la hoja sin herramientas, hasta 10 veces más rápido
- Diseño compacto, ideal para cortes en espacios reducidos
- Longitud de la hoja ajustable, para cortes a ras
- Empuñadura engomada para más comodidad
- Acepta hojas de 300mm
- Suministrada con hoja de 300mm y 24 Tpi



Descripción	Cantidad por paquete	Cantidad de pedido	Referencia	Código EAN
Sierra compacta	1	1	48220012	045242204571

Sierra de mano plegable

- Cambio rápido de la hoja sin herramientas, hasta 10 veces más rápido
- Hoja plegable, para un guardado y transporte más seguro
- Empuñadura engomada, para un agarre y uso más cómodo
- Acepta hojas Sawzall® (sierra sable), para una mayor versatilidad
- Suministrada con una hoja de 18Tpi y 150mm



Descripción	Longitud de la hoja (mm)	Cantidad por paquete	Cantidad de pedido	Referencia	Código EAN
Sierra de mano plegable	150	1	1	48220305	045242204618

Sierra de arco

- Estructura metálica, para soportar altas tensiones (113kg)
- Empuñadura engomada para una sujeción segura y mayor comodidad
- Almacenamiento interno de las hojas de recambio
- Suministrada con hoja de 300mm y 24tpi
- Acepta hojas de hasta 12"



Descripción	Cantidad por paquete	Cantidad de pedido	Referencia	Código EAN
Sierra de arco de 300 mm	1	1	48220050	045242362226

Serrucho de mano

- Sierra de 150mm para yeso / cartón-yeso. Hoja extra fuerte, más resistente en los cortes por incisión
- Protegido contra la corrosión
- Empuñadura ergonómica y de mayor tamaño
- Hoja con dientes de limado, permite al usuario ampliar rápidamente agujeros o limar bordes ásperos



Descripción	Cantidad por paquete	Cantidad de pedido	Referencia	Código EAN
Sierra de mano	1	1	4932479783	4058546375775

Tijeras de trabajo

- Filos de hierro carbono, para una máxima duración del filo. Más duradero que el acero inoxidable
- Cuchillas cromadas para evitar el óxido
- Alma metálica: construcción íntegra en metal, que protegerá de las caídas y las roturas de las empuñaduras
- Tornillo y tuerca con tecnología de autoapriete, para prevenir el afloje de las cuchillas y mantener la efectividad y precisión del corte
- Grandes empuñaduras para poder trabajar con guantes
- Zona para el dedo índice, para más comodidad
- Hojas con escala (mm) marcadas a láser, que permite poder medir y realizar el corte de una sola vez
- Tijera en ángulo, con filos microserrados, para evitar el deslizamiento de los materiales y mejorar el agarre
- Tijera en ángulo de 60° para mantener la mano por encima del material



Descripción	Largo total (mm)	Longitud de la hoja (mm)	Peso (g)	Cantidad por paquete	Cantidad de pedido	Referencia	Código EAN
① Tijeras rectas	230	95	180	1	1	4932479409	4058546372033
② Tijera en ángulo (tipo sastre)	240	115	230	1	1	4932479410	4058546372040

Tijera para electricista

- Ranura de corte para cable para mayor efecto palanca
- Filos microserrados, para evitar el deslizamiento de los materiales y mejorar el agarre y ranura redondeada que permite un pelado de cables más fácil
- Crimpado de conectores de hasta 6mm
- Tornillo de apriete ajustable, que permite establecer la resistencia deseada
- Funda con correa para cinturón para un fácil almacenamiento y transporte



Descripción	Cantidad por paquete	Cantidad de pedido	Referencia	Código EAN
Tijeras para electricista	1	1	4932478620	4058546348137

Tijeras cortachapas

- Topes para el pulgar y el índice para una mayor comodidad y menos fatiga. Permite al usuario empujar cuando realiza el corte con facilidad y menos riesgo de cortarse
- Los filos de corte serrados evitan el deslizamiento durante el corte
- La mano se cansa menos cuando corta materiales gruesos. Diseño de efecto palanca más efectivo
- Resorte que abre las hojas automáticamente durante el corte, para una acción más rápida y menos cansada
- Cuchillas cromadas para una mayor vida. Endurecimiento extra de 65HRC
- Fabricado en aleación de acero forjado para una mayor durabilidad (acero cromado)
- Mecanismo de bloqueo de una sola mano
- Diseño extraplano para que no se enganchen en el material
- Triple identificación de la dirección de corte: en la cabeza, en la empuñadura y por el código de color de la empuñadura
- Empuñadura engomada ergonómica para un agarre más cómodo durante más tiempo
- Tijeras cortachapas: para cortes rectos o formas. Para cortes circulares poco cerrados e incisiones
- Cortachapas en ángulo: para cortes continuados rectos o curvos. Diseño a 45° mantiene las manos del usuario separadas del material de corte
- Cortachapas extralargas: para cortes más largos y rectos de una sola vez

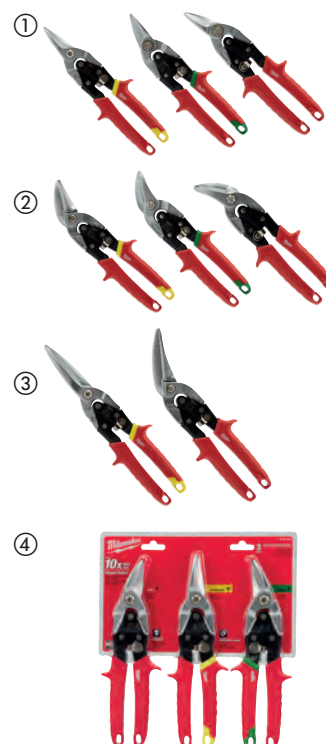

Dirección de corte	Largo total (mm)	Longitud del corte (mm)	Máx. capacidad de corte en aluminio (mm)	Máx. capacidad de corte en acero inoxidable (mm)	Peso (g)	Cantidad por paquete	Cantidad de pedido	Referencia	Código EAN
① Tijeras cortachapas: para cortes rectos o formas. Para cortes circulares poco cerrados e incisiones									
Recto (amarillo)	260	31	1.0	0.6	430	1	1	48224530	045242503643
Derecha (verde)	260	31	1.0	0.6	430	1	1	48224520	045242503636
Izquierda (rojo)	260	31	1.0	0.6	430	1	1	48224510	045242503629
② Cortachapas en ángulo: para cortes continuados rectos o curvos. Diseño a 45° mantiene las manos del usuario separadas del material de corte									
Recto (amarillo)	260	37	1.0	0.6	430	1	1	48224532	045242503674
Derecha (verde)	260	30	1.0	0.6	430	1	1	48224522	045242503667
Izquierda (rojo)	260	30	1.0	0.6	430	1	1	48224512	045242503650
③ Cortachapas extralargas: para cortes más largos y rectos de una sola vez									
Recto (amarillo)	310	76	1.0	0.6	450	1	1	48224537	045242503681
Izquierda (en ángulo)	290	63	1.0	0.6	450	1	1	48224538	045242503698
④ Juego de 3 Tijeras cortachapas									
48224510, 48224530, 48224520						3	1	48224533	045242503735

Cortatubos mini

- Mecanismo de ajuste patentado
- Rodillos cromados para una mayor durabilidad y resistencia a la corrosión
- Puño de ajuste de fácil agarre, permite un ajuste más rápido y fácil con una sola mano
- Diseño compacto para cortar tubos en espacios reducidos



Descripción	Máx. capacidad de corte en tubo de cobre (mm)	Cantidad por paquete	Cantidad de pedido	Referencia	Código EAN
Cortatubos mini hasta 15mm	3 - 15	1	1	48229250	045242521210
Cortatubos mini hasta 22mm	3 - 22	1	1	48229258	045242521258
Cortatubos mini hasta 28mm	3 - 28	1	1	48229251	045242521227



Cortatubos HD

- Los cortatubos de MILWAUKEE® están diseñados para realizar cortes rectos y limpios
- El diseño con 4 rodillos nos permite hacer cortes precisos evitando el "roscado" (que no corte por la misma línea)
- Rodillos cromados para una mayor durabilidad y resistencia a la corrosión
- Mecanismo de ajuste extremadamente suave
- Escariador integrado en la herramienta, para un rápido y fácil escariado
- Rueda de corte de recambio integrada en el puño



Descripción	Max. capacidad de corte en tubo de cobre (mm)	Cantidad por paquete	Cantidad de pedido	Referencia	Código EAN
Cortatubos HD hasta 28mm	3 - 28	1	1	48229259	045242521265
Cortatubos HD hasta 42mm	3 - 42	1	1	48229252	045242521234
Cortatubos HD hasta 67mm	16 - 67	1	1	48229253	045242521241
Cuchillas para escariar		3	1	48224257	045242356263



Ruedas para cortatubos

- Ruedas de corte de recambio para cortatubos de cobre

Descripción	Cantidad por paquete	Cantidad de pedido	Referencia	Código EAN
Ruedas de corte de recambio	2	1	48224256	045242356256
Ruedas de corte para INOX de recambio	4	1	4932464511	4058546224561



Escariador

- Proporciona fácil desbarbado de tubos de cobre y PVC
- Diseño totalmente metálico para mayor durabilidad gracias a su exigente uso en obra
- Tratamiento térmico y lámina recubierta de óxido negro para una mayor vida
- Un clip resistente permite un fácil almacenamiento en el bolsillo de los usuarios o en la bolsa de herramientas para un rápido acceso

Descripción	Cantidad por paquete	Cantidad de pedido	Referencia	Código EAN
Escariador	1	1	48224255	045242356249



Tijera de tubería PEX

- Corta tubos de PEX, PB, MDP, PE, tubos eléctricos de plástico, tubos neumáticos, tubos de drenaje de plástico, tubos de goma, tubos de silicona hasta Ø25mm
- La hoja en forma de V permite cortes rápidos y rectos
- Hoja de acero inoxidable reemplazable
- Construcción robusta: metal desde la cabeza hasta los mangos para una vida útil máxima
- Mecanismo de bloqueo con una mano, la herramienta permanece cerrada mientras está en la bolsa
- Acero resistente a la corrosión



Descripción	Max. capacidad de diámetro de tubo (mm)	Cantidad por paquete	Cantidad de pedido	Referencia	Código EAN
Tijera de tubería PEX New	25	1	1	4932479407	4058546372019
Cuchilla reemplazable para 48224200/48224202	-	1	1	4932479408	4058546372026



Tijera con carraca para PVC

- Hoja de acero inoxidable para conseguir más cortes
- Empuñadura cómoda al tacto y de fácil manejo
- Cambio rápido de hoja para una menor pérdida de tiempo
- Bloqueo metálico con una mano
- Orificio para cuerda, incrementa la seguridad
- Hojas reemplazables
- Apto para: pvc, cpvc, pex, pp, pb, pvdf, pe



Descripción	Max.capacidad de diámetro de tubo (mm)	Cantidad por paquete	Cantidad de pedido	Referencia	Código EAN
Tijera con carraca para PVC 42mm	42	1	1	4932464172	4058546221171
① Tijera con carraca para PVC 63 mm	63	1	1	4932464173	4058546221188
Hoja para tijera de 42 mm		1	1	48224211	045242477012
② Hoja para tijera de 63 mm		1	1	48224216	045242477036



Alicate cortacables

- Mandíbulas de corte biseladas, para un corte más preciso y suave
- Empuñadura ergonómica, para mayor comodidad y mejor agarre que las recubiertas de plástico
- Cuerpo forjado, para una alta resistencia en usos abusivos
- Protección contra el óxido



Descripción	Cantidad por paquete	Cantidad de pedido	Referencia	Código EAN
Alicate cortacables	1	1	48226104	045242356140



Cizallas

- Cuchillas de acero forjado con un filo de corte axial endurecido y resistente
- Empuñaduras ergonómicas y muy cómodas para un uso repetitivo
- Ajuste de la cuchilla por tornillo, para asegurar un óptimo rendimiento y mayor duración
- Orificios en la empuñadura para poder colgar



Descripción	Grosor (mm)	Cap.de corte en materiales con dureza HRC 31 [Max. Ø mm]	Cap.de corte en materiales con dureza HRC 48 [Max. Ø mm]	Cantidad por paquete	Cantidad de pedido	Referencia	Código EAN
Cizalla de 355mm	13	8	5	1	1	4932464827	4058546227722
Cizalla de 610mm	13	11	8	1	1	4932464826	4058546227715

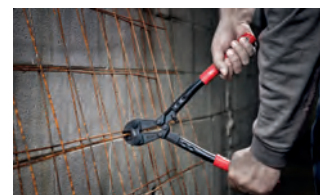

Cizallas extensibles

- Empuñadura POWERMOVE[™]: empuñaduras extensibles para cortes fáciles en materiales duros
- Cuchillas de acero forjado con un filo de corte axial endurecido y resistente
- Mandíbulas pivotantes de ángulo ajustable
- Empuñaduras ergonómicas y muy cómodas para un uso repetitivo
- Orificios en la empuñadura para poder colgar

Descripción	Grosor (mm)	Cap.de corte en materiales con dureza HRC 31 [Max. Ø mm]	Cap.de corte en materiales con dureza HRC 48 [Max. Ø mm]	Cantidad por paquete	Cantidad de pedido	Referencia	Código EAN
Cizalla extensible de 355/457mm (14"/18")	13	8	5	1	1	4932464850	4058546227951
Cizalla extensible de 610/762mm (24"/30")	13	11	8	1	1	4932464851	4058546227968



Barra sacaclavos

- El liberador permite liberar el clavo fácilmente haciendo el mínimo daño en la superficie
- Uña de bajo perfil para llegar a los clavos más difíciles
- La empuñadura reduce en gran medida la vibración

Descripción	Longitud (cm)	Cantidad por paquete	Cantidad de pedido	Referencia	Código EAN
Barra sacaclavos 230mm	22.86	1	1	4932478249	4058546344269
Barra sacaclavos 250mm	25.40	1	1	4932478250	4058546344276
Barra sacaclavos 300mm	30.48	1	1	4932478251	4058546344283



Barra rodapiés

- Uña de bajo perfil para llegar a los lugares más difíciles en paredes
- El liberador permite quitar clavos fácilmente haciendo el mínimo daño a la superficie
- La empuñadura reduce en gran medida la vibración

Descripción	Longitud (cm)	Cantidad por paquete	Cantidad de pedido	Referencia	Código EAN
Barra rodapiés 250mm	25.40	1	1	4932478252	4058546344290



Barra multiusos

- El borde biselado mejora el apalancamiento y la accesibilidad al sacar los clavos, al levantar o al hacer palanca
- La barra multiusos elimina fácilmente clavos y grapas sin dañar la superficie ni los materiales circundantes
- Lengüeta reforzada para una penetración adicional del material con un martillo



Descripción	Longitud (cm)	Cantidad por paquete	Cantidad de pedido	Referencia	Código EAN
Barra multiusos 300mm	30.48	1	1	4932478253	4058546344306
Barra multiusos 380mm	38.1	1	1	4932478254	4058546344313



Martillo de uñas rectas y mango de acero

- La protección Shockshield en el mango reduce la vibración
- Uña recta para trabajos de palanca y demolición
- Un imán ayuda a preclavar el clavo de manera más segura
- Quita clavos lateral
- Construcción maciza en perfil "I" del mango, que resiste a la flexión al realizar palanca
- Equilibrio preciso para un mejor manejo



Descripción	Cantidad por paquete	Cantidad de pedido	Referencia	Código EAN
Martillo de uñas rectas y mango de acero 450g	1	1	4932478653	4058546348465
Martillo de uñas rectas y mango de acero 570g	1	1	4932478654	4058546348472

Martillo de uñas curvas y mango de acero

- La protección Shockshield en el mango reduce la vibración
- Las uñas curvas, reducen el daño al extraer el clavo
- Un imán ayuda a preclavar el clavo de manera más segura
- Sacaclavos lateral
- Construcción maciza en perfil "I" del mango, que resiste a la flexión al realizar palanca
- Equilibrio preciso para un mejor manejo



Descripción	Cantidad por paquete	Cantidad de pedido	Referencia	Código EAN
Martillo de uñas curvas y mango de acero 450g	1	1	4932478655	4058546348489
Martillo de uñas curvas y mango de acero 570g	1	1	4932478656	4058546348496

Martillo de uñas curvas y mango de fibra de vidrio

- Mango de fibra de vidrio reforzado
- Mango sobremoldeado para mayor agarre y menor vibración
- Las uñas curvas reducen el daño al extraer el clavo
- Un imán ayuda a preclavar el clavo de manera más segura
- Equilibrio preciso para un mejor manejo

Descripción	Cantidad por paquete	Cantidad de pedido	Referencia	Código EAN
Martillo de uñas curvas y mango de fibra de vidrio de 450g	1	1	4932478657	4058546348502
Martillo de uñas curvas y mango de fibra de vidrio de 570g	1	1	4932478658	4058546348519



Martillo de uñas curvas y mango de nogal

- Mango de nogal, para una menor vibración
- Las uñas curvas reducen el daño al extraer el clavo
- Un imán ayuda a preclavar el clavo de manera más segura
- Equilibrio preciso para un mejor manejo

Descripción	Cantidad por paquete	Cantidad de pedido	Referencia	Código EAN
Martillo de uñas curvas y mango de nogal de 450g	1	1	4932478659	4058546348526
Martillo de uñas curvas y mango de nogal de 570g	1	1	4932478660	4058546348533



Martillo tipo alemán con mango de fibra de vidrio

- Mango de fibra de vidrio reforzado
- Agarre de goma para un mejor agarre y una vibración reducida
- Unión de la cabeza reforzada para mayor durabilidad

Descripción	Cantidad por paquete	Cantidad de pedido	Referencia	Código EAN
Martillo tipo alemán con mango de fibra de vidrio 200g	1	1	4932478661	4058546348540
Martillo tipo alemán con mango de fibra de vidrio 300g	1	1	4932478662	4058546348557
Martillo tipo alemán con mango de fibra de vidrio 500g	1	1	4932478663	4058546348564
Martillo tipo alemán con mango de fibra de vidrio 800g	1	1	4932478664	4058546348571
Martillo tipo alemán con mango de fibra de vidrio 1000g	1	1	4932478665	4058546348588



Martillo tipo alemán con mango de nogal

- Mango de nogal que proporciona baja vibración
- Unión de la cabeza reforzada para mayor durabilidad
- Equilibrio preciso para un mejor manejo
- DIN 1041

Descripción	Cantidad por paquete	Cantidad de pedido	Referencia	Código EAN
Martillo tipo alemán con mango de nogal 200g	1	1	4932478666	4058546348595
Martillo tipo alemán con mango de nogal 300g	1	1	4932478667	4058546348601
Martillo tipo alemán con mango de nogal 500g	1	1	4932478668	4058546348618
Martillo tipo alemán con mango de nogal 800g	1	1	4932478669	4058546348625
Martillo tipo alemán con mango de nogal 1000g	1	1	4932478670	4058546348632



Maza de 1,36kg

- Cara lisa y texturada. La cara texturada evita que al golpear, por ejemplo, un cincel, esta patine y se disperse el impacto
- Protección Reforzada contra Golpes: aumenta la durabilidad
- Empuñadura de Poli-Fibra de vidrio. Aporta mayor durabilidad al compararlo con los martillos usuales de fibra
- Orificio que permite utilizar cuerdas anticaída con la herramienta y trabajar con mayor seguridad en la obra y alturas

Descripción	Cantidad por paquete	Cantidad de pedido	Referencia	Código EAN
Maza de 1,36kg	1	1	4932478255	4058546344320



Martillo de bola

NUEVO

- El agarre SHOCKSHIELD™ reduce los picos de vibración
- Equilibrio preciso para un mejor manejo y control
- La construcción del mango en forma de I resiste la flexión
- La fuerte cabeza de acero evita que se dañe al golpear
- Empuñadura duradera con diseño antideslizante

Descripción	Peso (g)	Peso (onza)	Cantidad por paquete	Cantidad de pedido	Referencia	Código EAN
Martillo de bola de 450g	450	16	1	1	4932492346	4058546417130
Martillo de bola de 680g	680	24	1	1	4932492347	4058546417147



Martillo de bola antirrebote

NUEVO

- Diseño equilibrado de precisión y cabeza rellena de perdigones de acero para un control optimizado
- Caras metálicas duraderas que evitan que se dañen al golpear
- Mango reforzado de acero para una mayor durabilidad
- Mango sobremoldeado para mayor control y mejor agarre

Descripción	Peso (g)	Peso (onza)	Cantidad por paquete	Cantidad de pedido	Referencia	Código EAN
Maza de bola antirrebote de 450g	450	16	1	1	4932492348	4058546417154
Maza de bola antirrebote de 907g	907	32	1	1	4932492349	4058546417161



Maza antirrebote

NUEVO

- Diseño equilibrado de precisión y cabeza rellena de perdigones de acero para un control optimizado
- Cubierta de alto rendimiento que evita daños en las superficies
- Diseño equilibrado de precisión y mango sobremoldeado para mayor control y mejor agarre
- Mango reforzado de acero para una mayor durabilidad

Descripción	Peso (g)	Peso (onza)	Cantidad por paquete	Cantidad de pedido	Referencia	Código EAN
Maza antirrebote de 790g	790	28	1	1	4932492350	4058546417178
Maza antirrebote de 1,36kg	1360	48	1	1	4932492351	4058546417185



Formón

NUEVO

- Núcleo totalmente metálico para una máxima durabilidad
- Tapa metálica de golpeo para una mayor duración del mango
- Marcas permanentes de tamaño en la hoja y el mango para una rápida identificación
- Almacenamiento de cuchillas para un transporte o almacenamiento seguro



Descripción	Cantidad por paquete	Cantidad de pedido	Referencia	Código EAN
Formón de 6mm	1	1	4932479892	4058546376864
Formón de 12mm	1	1	4932479893	4058546376871
Formón de 19mm	1	1	4932479894	4058546376888
Formón de 25mm	1	1	4932479895	4058546376895
Formón de 32mm	1	1	4932479896	4058546376901
Juego de 4 formones	4	1	4932479897	4058546376918

Juego de llaves allen con bola

- Girar y cerrar la caja para acceder fácilmente a las llaves
- Acabado en bola para un acceso de hasta 30° al tornillo
- Tamaño de las llaves indicado para identificar fácilmente la llave que necesita
- Orificio para cuerda anticaída, lo que permite su uso en altura

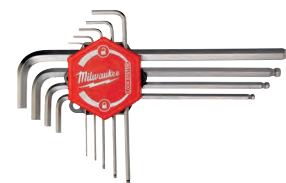

Descripción	Cantidad por paquete	Cantidad de pedido	Referencia	Código EAN
Juego de 9 llaves allen con bola	9	1	4932478621	4058546348144
1,5, 2, 2,5, 3, 4, 5, 6, 8, 10mm				

Juego de llaves Allen

NUEVO

- Las llaves plegables permiten un fácil acceso y almacenamiento
- Marcas de tamaño de alto contraste para una rápida y fácil identificación
- El mango ergonómico proporciona un agarre cómodo y seguro
- Carcasa metálica para una mayor durabilidad



Descripción	Cantidad por paquete	Cantidad de pedido	Referencia	Código EAN
Juego de 8 llaves Allen compacto	1	1	4932480978	4058546412630

Juego de llaves Torx

NUEVO

- Las llaves plegables permiten un fácil acceso y almacenamiento
- Marcas de tamaño de alto contraste para una rápida y fácil identificación
- El mango ergonómico proporciona un agarre cómodo y seguro
- Carcasa metálica para una mayor durabilidad







Descripción	Cantidad por paquete	Cantidad de pedido	Referencia	Código EAN
Juego de 8 llaves Torx compacto	1	1	4932480979	4058546412647

Destornilladores Tri-Lobe

- Destornillador con mango trilobular engomado para mayor comodidad y aplicaciones que requieran alto par
- Identificación fácil gracias al marcado imborrable
- Agujero en el mango para poder asegurarlo a un sistema de seguridad
- Punta endurecida y magnetizada para una mayor durabilidad y mejor agarre en el tornillo
- Collar con 3 caras, para evitar que ruede
- Varilla hexagonal para poder utilizar una llave y realizar más fuerza



	Descripción	Tipo de varilla	Cantidad por paquete	Cantidad de pedido	Referencia	Código EAN
	Plano 0,4 x 2 x 65	Cilíndrica	1	1	4932471773	4058546296728
	Plano 0,4 x 2,5 x 75	Cilíndrica	1	1	4932471774	4058546296735
	Plano 0,5 x 3 x 75	Cilíndrica	1	1	4932471775	4058546296742
	Plano 0,5 x 3 x 150	Cilíndrica	1	1	4932471776	4058546296759
	Plano 0,6 x 3,5 x 100	Cilíndrica	1	1	4932471777	4058546296766
	Plano 0,8 x 4 x 100	Cilíndrica	1	1	4932471778	4058546296773
	Plano 1,0 x 5,5 x 125	Cilíndrica	1	1	4932471779	4058546296780
	Plano 1,2 x 6,5 x 45	Preparado para llave inglesa	1	1	4932471780	4058546296797
	Plano 1,2 x 6,5 x 125	Preparado para llave inglesa	1	1	4932471781	4058546296803
	Plano 1,2 x 8 x 150	Preparado para llave inglesa	1	1	4932471782	4058546296810
	Plano 1,6 x 8 x 175	Preparado para llave inglesa	1	1	4932471783	4058546296827
	Plano 1,2 x 10 x 200	Preparado para llave inglesa	1	1	4932471784	4058546296834
		PH0 x 75	Preparado para llave inglesa	1	1	4932471785
PH1 x 100		Preparado para llave inglesa	1	1	4932471786	4058546296858
PH2 x 45		Preparado para llave inglesa	1	1	4932471787	4058546296865
PH2 x 125		Preparado para llave inglesa	1	1	4932471788	4058546296872
PH3 x 150		Preparado para llave inglesa	1	1	4932471789	4058546296889
	PZ0 x 75	Preparado para llave inglesa	1	1	4932471790	4058546296896
	PZ1 x 100	Preparado para llave inglesa	1	1	4932471791	4058546296902
	PZ2 x 45	Preparado para llave inglesa	1	1	4932471792	4058546296919
	PZ2 x 125	Preparado para llave inglesa	1	1	4932471793	4058546296926
	PZ3 x 150	Preparado para llave inglesa	1	1	4932471794	4058546296933
	T6 x 65	Cilíndrica	1	1	4932471795	4058546296940
	T7 x 65	Cilíndrica	1	1	4932471796	4058546296957
	T8 x 65	Cilíndrica	1	1	4932471797	4058546296964
	T9 x 75	Cilíndrica	1	1	4932471798	4058546296971
	T10 x 75	Cilíndrica	1	1	4932471799	4058546296988
	T15 x 75	Cilíndrica	1	1	4932471800	4058546296995
	T20 x 100	Cilíndrica	1	1	4932471801	4058546297008
	T25 x 100	Cilíndrica	1	1	4932471802	4058546297015
	T30 x 125	Cilíndrica	1	1	4932471803	4058546297022
	T40 x 125	Cilíndrica	1	1	4932471804	4058546297039



Descripción	Cantidad por paquete	Cantidad de pedido	Referencia	Código EAN
① Juego de 6 destornilladores Tri-Lobe PZ1 / PZ2 / Plana 3 / 4 / 5,5 / 6,5	6	1	4932471806	4058546297053
② Juego de 6 destornilladores Tri-Lobe PH1 / PH2 / Plana 3 / 4 / 5,5 / 6,5	6	1	4932471807	4058546297060
Juego de 10 destornilladores Tri-Lobe				
③ PZ1 / PZ2 / PH1 / PH2 / Plana 3 / 5,5 / 2x 6,5 / 8	10	1	4932471808	4058546297077
Juego de 12 destornilladores Tri-Lobe				
④ PZ0 / PZ1 / PZ2 / PH0 / PH1 / PH2 / Plana 2,5 / 4 / 5,5 / 6,5 / 6,5 / 8	12	1	4932472003	4058546323998
⑤ Juego de 6 destornilladores Torx Tri-Lobe T10 / T15 / T20 / T25 / T30 / T40	6	1	4932471809	4058546297084
⑥ Juego de 2 destornilladores Stubby Tri-Lobe PZ2 x 45mm / Plana 6,5 x 45mm	2	1	4932471810	4058546297091

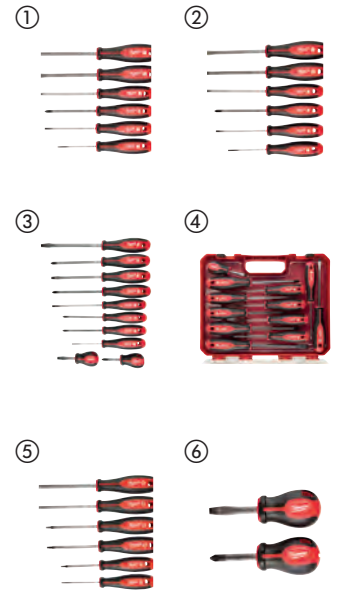

Destornillador de demolición Tri-Lobe

- Cabeza metálica preparada para impactos
- Varilla pasante de una pieza y totalmente metálica
- Varilla hexagonal para poder utilizar con una llave
- Cómodo mango Tri-Lobe

Descripción	Cantidad por paquete	Cantidad de pedido	Referencia	Código EAN
Juego de destornilladores Tri-lobe plano y phillips PH2 / Plana 7,9 mm	2	1	4932471872	4058546297718



Destornillador de demolición

- Varilla pasante de una pieza y totalmente metálica para un mayor efecto palanca
- Cabeza con múltiples zonas de golpeo para poder hacer más palanca o cincelar
- Punta diseñada para perforar a través de chapas

Descripción	Cantidad por paquete	Cantidad de pedido	Referencia	Código EAN
Destornillador de demolición	1	1	4932480975	4058546412609



Destornilladores de precisión

- Fabricado en metal para una mayor durabilidad
- Sombrero giratorio 360°
- Varillas cromadas para una mayor durabilidad y para mejor resistencia a la corrosión
- Estuche con cremallera para guardar las herramientas
- Varilla más larga para mejor visibilidad y mayor alcance



Descripción	Cantidad por paquete	Cantidad de pedido	Referencia	Código EAN
Juego de 6 destornilladores PH00 / PH0, Plana 1,6 / 2 / 3,2 / 4	6	1	4932471869	4058546297688
Juego de 6 destornilladores T6, T7, T8, T8, T9, T10, T15	6	1	4932471870	4058546297695



Multipuntas compacto con carraca 8 en 1

- Carraca totalmente metálica para una mayor durabilidad y 2 veces más velocidad y control
- Puntas cromadas y protegidas contra el óxido
- Mango estilo revolver para guardar las puntas
- Puntas de precisión endurecidas: puntas de alta duración y resistencia, que fijan perfectamente en los tornillos



Descripción	Cantidad por paquete	Cantidad de pedido	Referencia	Código EAN
Multipuntas compacto 8 en 1 con carraca PH1 / PH2 / PZ1 / PZ2 / TX15 / Plana 4,8 / Plana 6,4	1	1	4932471868	4058546297671



Multipuntas con carraca 9 en 1

- Empuñadura ergonómica de 152mm con recepción Hex 1/4" y con pelador y doblador de cables
- Carraca totalmente metálica para una mayor durabilidad y 2 veces más velocidad y control
- Puntas largas de 88mm compatibles con las herramientas eléctricas
- Puntas de precisión endurecidas: puntas de alta duración y resistencia, que fijan perfectamente en los tornillos
- Mango estilo revolver para guardar las puntas
- Puntas cromadas y protegidas contra el óxido



Descripción	Cantidad por paquete	Cantidad de pedido	Referencia	Código EAN
Multipuntas 9 en 1 con carraca- universal				
PH1 / PH2 / PZ1 / PZ2 / TX15 / TX20 / Plana 0,8 x 5,5mm	1	12	4932471598	4058546294977
Multipuntas 9 en 1 con carraca - hex				
Hex 1,5 mm / Hex 2 mm / Hex 2,5 mm / Hex 3 mm / Hex 4 mm / Hex 5 mm / Hex 6 mm	1	12	4932471599	4058546294984

Destornillador de vaso magnético Hollowcore[™]

- Hollowcore[™]: profundidad ilimitada para utilizar con varillas roscadas o fijaciones
- Cabezal con imán para retener la fijación en trabajos de atornillado
- NOVEDAD MUNDIAL, Cabezal universal que acepta diferentes cabezas de fijaciones. Cuadrada, hexagonal, 8, 12 caras, SPLINE
- Para aflojar tornillería oxidada, desgastada o en mal estado
- Fácil identificación, gracias al código de colores
- Varilla de 6 caras (hexagonal) para poder aplicar con una llave adicional, mayor torsión
- Cromadas para una mayor durabilidad
- Anclajes de acero forjado para una mayor durabilidad y duración



Tamaño (mm)	Código de color	Tamaño de la rosca del eje	Cantidad por paquete	Cantidad de pedido	Referencia	Código EAN
① 5	Negro	-	1	1	48222531	045242294428
② 5.5	Marrón	M3	1	1	48222532	045242294435
③ 6	Rojo	M3.5	1	1	48222533	045242294442
④ 7	Naranja	M4	1	1	48222534	045242294459
⑤ 8	Amarillo	M5	1	1	48222535	045242294466
⑥ 10	Azul	M6	1	1	48222536	045242294473
⑦ 13	Naranja	M8	1	1	48222537	045242294480



Destornilladores Tri-Lobe VDE

- VDE testado a 10.000V y garantizado a 1.000V
- Diseño delgado para aplicaciones de baja potencia / par y trabajos eléctricos de precisión
- Cómodo mango Tri-Lobe, optimizado para la máxima comodidad del usuario y aplicaciones de alto par
- Las marcas de identificación visibles permanentes permiten una rápida identificación de la herramienta
- Collar con 3 caras, para evitar que ruede
- Agujero integrado para una cuerda anticaída

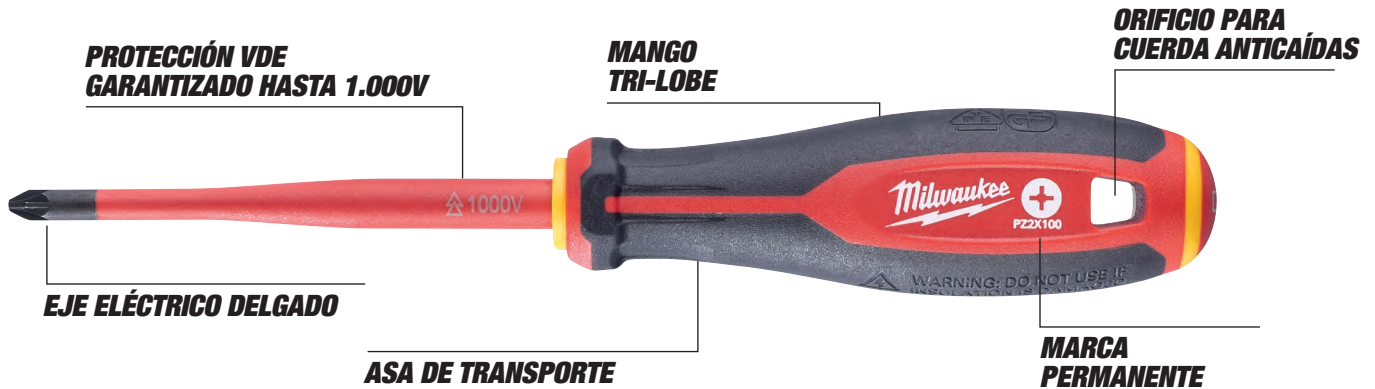

	Descripción	Cantidad por paquete	Cantidad de pedido	Referencia	Código EAN	
●	Destornillador VDE Plana 0.4 x 2.5 x 75	1	1	4932478712	4058546349059	
	Destornillador VDE Plana 0.5 x 3 x 100	1	1	4932478713	4058546349066	
	Destornillador VDE Plana 0.6 x 3.5 x 100	1	1	4932478714	4058546349073	
	Destornillador VDE Plana 0.8 x 4 x 100	1	1	4932478715	4058546349080	
	Destornillador VDE Plana 1.0 x 5.5 x 125	1	1	4932478716	4058546349097	
	Destornillador VDE Plana 1.2 x 6.5 x 150	1	1	4932478717	4058546349103	
	Destornillador VDE Plana 1.2 x 8 x 175	1	1	4932478718	4058546349110	
+	Destornillador VDE PH0 x60	1	1	4932478720	4058546349134	
	Destornillador VDE PH1 x80	1	1	4932478721	4058546349141	
	Destornillador VDE PH2 x100	1	1	4932478722	4058546349158	
	Destornillador VDE PH3 x150	1	1	4932478723	4058546349165	
	Destornillador VDE PZ0 x60	1	1	4932478724	4058546349172	
	✱	Destornillador VDE PZ1 x80	1	1	4932478725	4058546349189
		Destornillador VDE PZ2 x100	1	1	4932478726	4058546360085
Destornillador VDE PZ3 x150		1	1	4932478727	4058546360092	
⬠		Destornillador VDE TX10 x60	1	1	4932478728	4058546360108
		Destornillador VDE TX15 x75	1	1	4932478729	4058546360115
		Destornillador VDE TX20 x100	1	1	4932478730	4058546360122
		Destornillador VDE TX25 x100	1	1	4932478731	4058546360139
	Destornillador VDE TX30 x100	1	1	4932478732	4058546360146	
	Destornillador VDE Plusminus/Phillips 1 x80	1	1	4932478733	4058546360153	
	Destornillador VDE Plusminus/Phillips 2 x100	1	1	4932478734	4058546360160	
Destornillador VDE Plusminus/Pozidriv 1 x80	1	1	4932478735	4058546360177		
Destornillador VDE Plusminus/Pozidriv 2 x100	1	1	4932478736	4058546360184		
	Buscapolos HQ 0.5 x 3 x 65	1	1	4932478719	4058546349127	
①	Juego de 5 destornilladores VDE PZ1 / PZ2 / SL3 / SL4 y buscapolos	1	1	4932478737	4058546360191	
②	Juego de 7 destornilladores VDE SL2.5 / SL3 / SL4 / PH2 / PZ1 / PZ2 y buscapolos	1	1	4932478738	4058546360207	
③	Juego de 7 destornilladores VDE SL2.5 / SL3 / SL4 / SL5.5 / PH1 / PH2 y buscapolos	1	1	4932478739	4058546360214	
④	Juego de 12 destornilladores VDE SL2.5 / SL3 / SL4 / SL5.5 / PH1 / PH2 / PZ1 / PZ2 / T10 / T15 / T20 y buscapolos	1	1	4932479095	4058546368890	



Alicates aislados VDE

- Herramientas con certificación VDE (DIN EN/IEC 60900). Testadas a 10.000V y garantizadas a 1.000V. Testadas a -40°
- Alicates forjados, endurecidos y templados para una máxima durabilidad. Acabado en color titanio gris, para una resistencia máxima a la corrosión y evitar los molestos reflejos
- Filos endurecidos por inducción para cortar los metales más duros
- Uniones precisas para una óptima transmisión de la fuerza y un mayor efecto palanca
- Aislamiento de 3 componentes en la empuñadura y acabado engomado para una mayor comodidad



Descripción	Largo total (mm)	Cap.corte en cable alta dureza 2300N/mm ² [Máx.Ømm]	Cap.corte en cable duro 1800N/mm ² [Máx. Ømm]	Cap.corte en cable 220N/mm ² [Máx.Ømm]	Cap.corte en cable Al / Cu [Máx.Ø mm]	Capacidad [mm]	Máx. capacidad de tubo [Ø mm]	Peso (g)	Cantidad por paquete	Cantidad de pedido	Referencia	Código EAN
① VDE Alicates cortacables de 160mm	160	-	-	-	16	-	-	185	1	1	4932464562	4058546225070
	210	-	-	-	25	-	-	315	1	1	4932464563	4058546225087
② Alicates de boca larga y redonda de 205mm VDE	205	-	2.2	3.9	-	-	-	200	1	1	4932464564	4058546225094
③ Alicates de boca larga y redonda a 45° de 205mm VDE	205	-	2.2	3.9	-	-	-	200	1	1	4932464565	4058546225100
④ VDE Alicates de corte diagonal 145mm	145	-	1.7	5	8	-	-	160	1	1	4932464566	4058546225117
	160	-	2	6	11	-	-	210	1	1	4932464567	4058546225124
	180	-	2.5	7	13	-	-	240	1	1	4932464568	4058546225131
⑤ VDE Alicates Heavy Duty de corte diagonal de 180mm	180	2.2	2.6	7	13	-	-	250	1	1	4932464569	4058546225148
	200	2.5	2.8	8	15	-	-	305	1	1	4932464570	4058546225155
⑥ VDE Alicates universal de 165mm	165	-	2	4	10	-	-	180	1	1	4932464571	4058546225162
	180	-	2.2	5.2	12	-	-	250	1	1	4932464572	4058546225179
⑦ VDE Alicates pelacables de 160mm	160	-	-	-	0.75mm ² - 6mm ²	-	-	180	1	1	4932464573	4058546225186
⑧ VDE Alicates de cremallera de 240mm	240	-	-	-	-	50	50	395	1	1	4932464574	4058546225193
⑨ VDE Juego de 3 alicates								660	3	1	4932464575	4058546225209

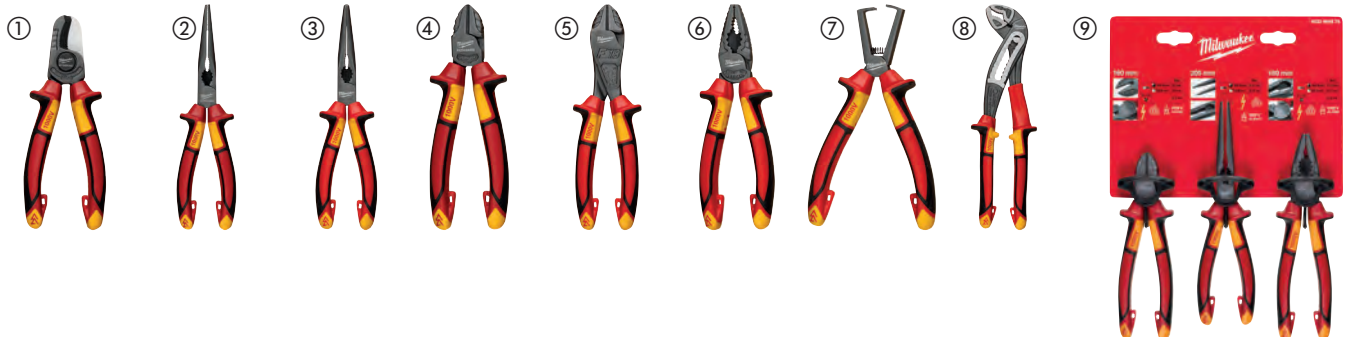

Alicate de corte frontal

- Filos de hierro-carbono: mayor duración del filo
- Empuñadura ergonómica: más cómoda y mejor agarre que las recubiertas de plástico
- Cabeza pulida: no marca la superficie al estirar o hacer palanca
- Diseño forjado: alta resistencia a usos abusivos
- Protección contra el óxido



Descripción	Longitud (mm)	Cantidad por paquete	Cantidad de pedido	Referencia	Código EAN
Alicate de corte frontal	180	1	1	48226407	045242356096

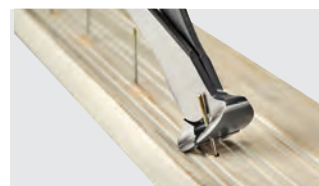

Alicate 7 en 1 pelacables 0,75 hasta 6mm

- Pelacables: tamaños de 0.75 mm², 1.0mm², 1.5mm², 2.5mm², 4.0mm², 6.0mm²
- Cortador de alambre, con bordes endurecidos con láser
- Alicates aptos para sujetar y doblar cables
- Cabezal escariador para alisar tubos de 12 a 25mm
- Generador de bucles incorporado para alambre
- Crimpadora integrada
- Cortador de tornillos integrado
- Bloqueo de apertura fácil con una mano: permanece bloqueado mientras está en la bolsa. Con resorte para una fácil apertura
- La protección contra el óxido aumenta la vida útil de la herramienta al reducir la corrosión



Descripción	Capacidad de pelacables (mm ²)	Cap.corte en cable duro 1800 N/mm ² [Máx. Ømm]	Cap. corte en cable Al / Cu [Máx.Ø mm]	Diam. Max. Cabeza de desbarbado (mm)	Cantidad por paquete	Cantidad de pedido	Referencia	Código EAN
Alicate 7 en 1 pelacables 0,75 hasta 6mm	0.75, 1.0, 1.5, 2.5, 4.0, 6.0	2.5	6.0	25	1	1	4932478554	4058546347475



Alicates Heavy Duty

- Para todo tipo de aplicaciones de agarre y corte
- Diseño de efecto palanca. Empuñadura larga para una potencia máxima de corte y palanca
- Escariador. Elimina las rebabas de los cortes en tubos hasta 25mm. No necesitamos más herramienta.
- Saca clavos. Alta fuerza de agarre y palanca
- Bordes de corte endurecidos con láser: Cortan cables, tornillos y clavos. Extra endurecimiento hasta 60HRC. Cortan cables, tornillos y clavos
- Zonas de agarre con texturas serradas, para mejorar el agarre
- Fabricado en aleación de acero forjado con cromo-vanadio para una mejor protección contra el óxido
- Empuñadura engomada ergonómica para un agarre más cómodo y durante más tiempo
- Con función de crimpado



Capacidad de corte en varilla dura (mm)	Capacidad de corte en varilla ligera (mm)	Largo total (mm)	Peso (g)	Diam. Max. Cabeza de desbarbado (mm)	Cantidad por paquete	Cantidad de pedido	Referencia	Código EAN
3.0	4.6	250	480	25	1	1	48226100	045242342228



Alicate de boca larga

- Alicates mandíbula larga, especialmente adecuados para agarrar, doblar y ajustar en zonas de difícil acceso
- Corta cables. Corta hasta 2.5mm
- Escariador. Elimina las rebabas de los cortes en tubos hasta 25mm. No necesitamos más herramientas
- Saca clavos: alta fuerza de agarre y palanca
- Mandíbulas dentadas transversalmente para un mejor agarre y un excelente control
- Bordes de corte endurecidos con láser. Extra endurecimiento 64HRC
- Fabricado de Cromo Vanadio para una mejor durabilidad y una buena protección contra el óxido
- Empuñadura ergonómica para un agarre más cómodo



Largo total (mm)	Capacidad de corte en varilla dura (mm)	Diámetro de cable (mm)	Longitud de la mordaza (mm)	Peso (g)	Diam. Max. Cabeza de desbarbado (mm)	Cantidad por paquete	Cantidad de pedido	Referencia	Código EAN
210	2.5	6.0	51	255	18	1	1	48226101	045242342211



Alicates de corte diagonal

- Para todo tipo de cortes en cables o alambres
- Filos de corte desde la base hasta la punta
- Diseño de efecto palanca. Empuñadura larga para una potencia máxima de corte y palanca
- Escariador: elimina las rebabas de los cortes en tubos hasta 25mm. No necesitamos más herramientas
- La inclinación del cabezal de 15° permite el corte al ras, puede utilizarse como extractor de clavos
- Bordes de corte endurecidos con láser. Extra endurecimiento hasta 60HRC. Cortan cables, tornillos y clavos
- Fabricado en aleación de acero forjado con cromo-vanadio para un mejor protección contra el óxido
- Empuñadura engomada ergonómica para un agarre más cómodo



	Largo total (mm)	Capacidad de corte en varilla dura (mm)	Capacidad de corte en varilla ligera (mm)	Longitud de la mordaza (mm)	Peso (g)	Cantidad por paquete	Cantidad de pedido	Referencia	Código EAN
①	160	2.5	4.0	22	195	1	1	48226106	045242342181
②	180	3.0	4.0	26	246	1	1	48226107	045242342198

Alicate de cremallera de ajuste rápido

- Para agarrar, fijar y sujetar piezas de trabajo
- Botón de ajuste rápido de una sola mano
- Ajuste fino de la abertura, para un agarre preciso. Menos pérdida de tiempo y más eficiente
- Botón de autobloqueo, para un ajuste seguro y firme
- Mandíbulas en forma de "V" y ranuradas, para un agarre más firme y un menor deslizamiento. Dientes especiales endurecidos a 60HRC
- Fabricada con una aleación de acero forjado con níquel y cromo para una mayor protección contra el óxido
- Empuñadura engomada ergonómica para un agarre más cómodo y durante más tiempo
- Diseño de la cabeza y empuñadura como escariadoras. No necesita herramientas adicionales
- Disponible en 3 medidas diferentes
- Diseño ergonómico y estrecho para trabajar en zonas de difícil acceso. 30% más ligera que la antigua



	Largo total (mm)	Largo total (pulgada)	Max. capacidad de corte tamaño tuerca (mm)	Max. capacidad de diámetro de tubo (mm)	Peso (g)	Diam. Max. Cabeza de desbarbado (mm)	Diám. Máx. de empuñaduras de desbarbado (mm)	Cantidad por paquete	Cantidad de pedido	Referencia	Código EAN
①	200	8	30	32	250	38	25	1	1	48226208	045242342235
②	250	10	36	42	425	51	25	1	1	48226210	045242342242
③	300	12	50	60	660	70	25	1	1	48226212	045242342259

Alicates para filtros

NUEVO

- Capacidad de mordaza versátil de 89mm en un tamaño compacto de 229mm, que ofrece una solución para múltiples aplicaciones de fontanería y automoción
- Agarre cómodo que no se pela
- Diseños forjados para proteger de la oxidación y aumentar la durabilidad



Descripción	Longitud (mm)	Cantidad por paquete	Cantidad de pedido	Referencia	Código EAN
Alicates para filtros	65	1	1	4932492511	4058546418786

TORQUE LOCK™ alicates de presión

- TORQUE LOCK™: Sistema rápido de ajuste de la presión y la liberación cuando fijamos materiales planos o tubos. Permite aplicar una presión extra con el TORQUE LOCK™ para una mejor y más segura sujeción
- Mandíbulas endurecidas: mayor fuerza de sujeción en los trabajos diarios
- Protección antióxido: Cromado plateado para incrementar la durabilidad y protegerla contra la corrosión
- Sistema de liberación rápida: liberación fácil y rápida con una sola mano y sin pellizcos
- La gama MAXBITE™ se ha desarrollado con un diseño especial de la mandíbula, para un máximo agarre

TORQUE LOCK™

	Largo total (mm)	Largo total (pulgada)	Tipo de garra	Cap. garra plana (mm)	Apertura de la mordaza para tubos (mm)	Cantidad por paquete	Cantidad de pedido	Referencia	Código EAN
①	170	7	Maxbite™	-	38	1	1	4932471730	4058546296292
②	250	10	Maxbite™	-	50	1	1	4932471729	4058546296285
③	127	5	Curva	-	26	1	1	4932472263	4058546339098
④	170	7	Curva	-	38	1	1	4932471732	4058546296315
⑤	250	10	Curva	-	51	1	1	4932471725	4058546296247
⑥	250	10	Recta	30	-	1	1	4932471726	4058546296254
⑦	100	4	Recta larga	42	-	1	1	4932472262	4058546339081
⑧	150	6	Recta larga	52	-	1	1	4932471731	4058546296308
⑨	230	9	Recta larga	76	-	1	1	4932471733	4058546296322



TORQUE LOCK™ Mandíbulas tipo C

- TORQUE LOCK™: Sistema rápido de montaje y liberación, en usos de fijación de materiales para soldadura. Permite aplicar una presión extra con el TORQUE LOCK™ para una mejor y más segura sujeción
- Mordazas endurecidas: mayor fuerza de sujeción en los trabajos diarios
- Protección antióxido: cromado plateado para incrementar la durabilidad y protegerla contra la corrosión
- Sistema de liberación rápida: liberación fácil y rápida con una sola mano y sin pellizcos

	Largo total (mm)	Largo total (pulgada)	Tipo de garra	Cap. garra plana (mm)	Cantidad por paquete	Cantidad de pedido	Referencia	Código EAN
①	230	9	Puntas redondeadas de gran capacidad	114	1	1	4932472257	4058546339036
②	480	18	Puntas redondeadas de gran capacidad	170	1	1	4932472259	4058546339050
③	280	11	Puntas redondeadas	90	1	1	4932471728	4058546296278
④	480	18	Puntas redondeadas	170	1	1	4932472260	4058546339067
⑤	230	9	Apoyos articulados de gran capacidad	114	1	1	4932472258	4058546339043
⑥	280	11	Apoyos articulados	100	1	1	4932471727	4058546296261
⑦	480	18	Apoyos articulados	170	1	1	4932472261	4058546339074

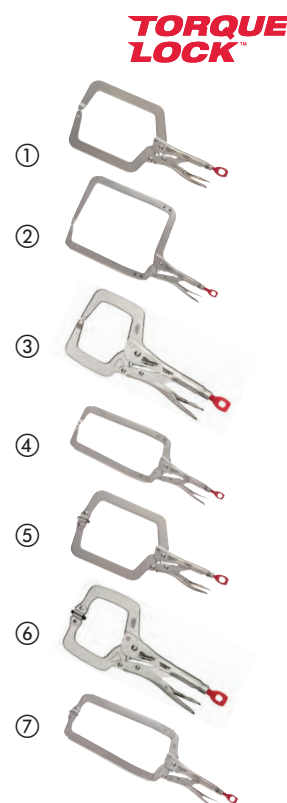

TORQUE LOCK™ alicate para láminas

- TORQUE LOCK™: Sistema rápido de ajuste de la presión y la liberación cuando fijamos materiales planos o tubos. Permite aplicar una presión extra con el TORQUE LOCK™ para una mejor y más segura sujeción
- Mandíbulas endurecidas: Mayor fuerza de sujeción en los trabajos diarios
- Protección antióxido: Cromado plateado para incrementar la durabilidad y protegerla contra la corrosión
- Sistema de liberación rápida: Liberación fácil y rápida con una sola mano y sin pellizcos
- Este alicate nos permite realizar doblados, formas o prensados con facilidad
- Es ideal para sujetar láminas de metal

Descripción	Largo total (mm)	Largo total (pulgada)	Cap. garra plana (mm)	Cantidad por paquete	Cantidad de pedido	Referencia	Código EAN
TORQUE LOCK™ alicate para láminas	200	8	42	1	1	4932471734	4058546296339



TORQUE LOCK™ alicate de cadena

- TORQUE LOCK™: sistema rápido de ajuste de la presión y la liberación cuando fijamos materiales planos o tubos. Permite aplicar una presión extra con el TORQUE LOCK™ para una sujeción mejor y más segura
- Mandíbulas endurecidas: mayor fuerza de sujeción en los trabajos diarios
- Protección antióxido: cromado plateado para incrementar la durabilidad y protegerla contra la corrosión
- Sistema de liberación rápida: liberación fácil y rápida con una sola mano y sin pellizcos
- El sistema de retención por cadena, sujeta y bloquea sea cual sea la forma del objeto
- Ajuste rápido tipo carraca y en cualquier posición

Descripción	Largo total (mm)	Largo total (pulgada)	Apertura de la mordaza para tubos (mm)	Cantidad por paquete	Cantidad de pedido	Referencia	Código EAN
TORQUE LOCK™ alicate de cadena	270	9	79	1	1	48223542	045242472727



Llaves Stillson de aluminio y acero

- Mandíbulas de mayor capacidad para un agarre seguro en tuberías y anclajes
- Doble muelle de soporte para una máxima durabilidad y vida de la herramienta
- Empuñadura ergonómica para una mayor comodidad y para que no se "clave" en nuestra palma
- Mandíbulas endurecidas para una mayor durabilidad y mejor agarre
- Orificio para colgar



Descripción	Largo total (mm)	Largo total (pulgada)	Apertura de la mordaza para tubos (mm)	Apertura de la mordaza para tubos (pulgadas)	Peso (g)	Cantidad por paquete	Cantidad de pedido	Referencia	Código EAN
Llave stillson de aluminio 250mm	250	10	38	1.5	598	1	1	48227210	045242342372
Llave stillson de aluminio 300mm	300	12	51	2	816	1	1	48227212	045242342389
① Llave stillson de aluminio 350mm	350	14	51	2	1076	1	1	48227214	045242342396
Llave stillson de aluminio 450mm	450	18	63	2.5	1630	1	1	48227218	045242342419
Llave stillson de aluminio 600mm	600	24	76	3	2644	1	1	48227224	045242342426
Llave stillson de acero 250mm	250	10	38	1.5	916	1	1	48227110	045242342334
Llave stillson de acero 300mm	300	12	51	2	1270	1	1	48227112	045242342341
② Llave stillson de acero 350mm	350	14	51	2	1627	1	1	48227114	045242342358
Llave stillson de acero 450mm	450	18	63	2.5	2531	1	1	48227118	045242342365

Llave Stillson Aluminio 3 en 1 de hasta 64mm

- Todo en uno, diseño de mango deslizante y ajustable entre 450mm y 600mm
- Mango extraíble de 250mm de longitud para acceder a espacios reducidos
- Diseño en aluminio para un peso más ligero
- Mandíbulas de mayor apertura para un mejor agarre en tuberías
- Mango redondo ergonómico para máxima comodidad, no se clava en la palma
- Mandíbulas endurecidas para mayor durabilidad y mejor agarre



Descripción	Largo total (pulgada)	Apertura de la mordaza para tubos (mm)	Apertura de la mordaza para tubos (pulgadas)	Peso (g)	Cantidad por paquete	Cantidad de pedido	Referencia	Código EAN
Llave Stillson Aluminio 3 en 1 de hasta 64mm	10 / 18 / 24	63	2.5	2019	1	1	4932478672	4058546348656

Cheater - Llave stillson 3 en 1

- Novedad mundial, diseño en 3 medidas: 250mm para espacios reducidos, 450mm para uso general y 600mm para mayor efecto de palanca
- Mandíbulas de mayor capacidad para un agarre seguro en tuberías y anclajes
- Doble muelle de soporte para una máxima durabilidad y vida de la herramienta
- Empuñadura ergonómica para una mayor comodidad y para que no se "clave" en nuestra palma
- Diseño con forma de garfio para poder soltar más fácilmente la pieza
- Mandíbulas endurecidas para una mayor durabilidad y mejor agarre
- Orificio para colgar

Milwaukee
CHEATER

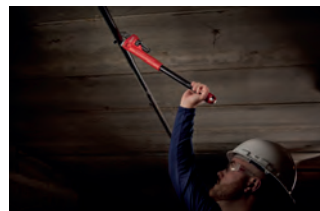

Descripción	Largo total (mm)	Largo total (pulgada)	Apertura de la mordaza para tubos (mm)	Apertura de la mordaza para tubos (pulgadas)	Peso (g)	Cantidad por paquete	Cantidad de pedido	Referencia	Código EAN
Llave Stilson 3 en 1	250/450/600	10/18/24	63	2.5	3243	1	1	48227314	045242342402

Llaves ajustables

- Tornillo de ajuste preciso, con roscas de precisión y tolerancias mínimas. Las mordazas no se retraen durante el uso
- Cuerpo cromado, para una mejor protección contra el óxido e incrementar la durabilidad
- Empuñadura ergonómica y redondeada para un agarre más cómodo
- Diseño de la cabeza estrecha, para poder entrar en espacios confinados
- Mandíbulas paralelas que no patinan o dañan, superficies acabadas
- Marcas en mm y pulgadas, realizadas con láser para una mayor duración
- La llave de 250mm de gran apertura (48227508), admite hasta una capacidad de 38mm
- Orificio para poder colgarla



Largo total (mm)	Largo total (pulgada)	Apertura de la mordaza para tubos (mm)	Grosor de la mordaza (mm)	Grosor de las mordazas (mm)	Peso (g)	Cantidad por paquete	Cantidad de pedido	Referencia	Código EAN
150	6	24.5	11.5	7,7	186	1	1	48227406	045242356225
200	8	30	14	8,7	353	1	1	48227408	045242356218
200	8	40	14	8,1	385	1	1	48227508	045242356232
250	10	36.5	16	9,9	535	1	1	48227410	045242356201
300	12	42.5	17	10,8	748	1	1	48227412	045242356195
380	15	46	22	13,5	1,470	1	1	48227415	045242356188
② 150mm (48227406) y 250mm (48227410)						2	1	48227400	045242358823

Llave ajustable para lavabos

- Diseño compatible con llave de carraca de 3/8"
- Diseño de palanca, con menos esfuerzo hacemos más palanca para aflojar fácilmente las tuercas fijadas
- Empuñadura en T, con pasador redondeado
- Fácil ajuste de la empuñadura, para una mayor versatilidad



Descripción	Tamaño de la garra (mm)	Cantidad por paquete	Cantidad de pedido	Referencia	Código EAN
Llave ajustable compacta para lavabos	10 - 32	1	1	48227001	045242366170
Llave ajustable para lavabos	32 - 65	1	1	48227002	045242366187

Llaves sucas

- Forjada en acero cromo vanadio y templada en aceite para una mayor durabilidad, siguiendo la norma DIN 5234
- Forma de "S" suavizada e inclinada a 45° para una mejor entrada en zonas complicadas
- Mandíbulas serradas asimétricamente para un mejor agarre
- Empuñadura con sección "I" para una mayor resistencia



Largo total (mm)	Máx. capacidad de tubo [Ø mm]	Peso (g)	Cantidad por paquete	Cantidad de pedido	Referencia	Código EAN
340	52	965	1	1	4932464576	4058546225216
450	67	1570	1	1	4932464577	4058546225223
550	83	3000	1	1	4932464578	4058546225230

Guía pasacables

- Guía de alta flexibilidad para un fácil uso
- Guía más gruesa para un mejor empuje
- Triple hilo trenzado de poliéster para que no se doble
- Carcasa de baja fricción para un movimiento fluido
- Zona con forma cuadrada en interior para mejor arrastre al recoger

Descripción	Longitud (m)	Cantidad por paquete	Cantidad de pedido	Referencia	Código EAN
① Guía de acero de 7,5m	7.5	1	1	4932472120	4058546325169
① Guía de acero de 15m	15	1	1	4932472121	4058546325176
② Guía de poliéster de 15m	15	1	1	4932472118	4058546325145
② Guía de poliéster de 30m	30	1	1	4932472119	4058546325152



GAMA DE LLAVES COMBINADAS MAX BITE™

25% MÁS PAR

*QUE LAS LLAVES ESTÁNDAR

Consta de tres gamas de llaves diferentes, llaves combinadas MAX BITE™, llaves combinadas MAX BITE™ con carraca y las llaves combinadas MAX BITE™ con carraca articuladas. Todas nuestras llaves MAX BITE™ están diseñadas para para ofrecer un alto rendimiento en espacios reducidos y permite a los usuarios trabajar con todos los tamaños de tuercas y tornillos para cualquier trabajo.

Nuestra gama de llaves MAX BITE™ cuenta con 2,5° de recuperación, perfil suavizado y un extremo abierto MAX BITE™ que permite al mecánico trabajar con la mayor eficiencia en espacios reducidos. Para una mayor comodidad y durabilidad, nuestras llaves combinadas cuentan con un mango delgado y redondeado en forma de I y marcados de tamaño rellenos con tinta para facilitar la identificación y legibilidad desde múltiples ángulos. El acabado cromado de las llaves MAX BITE™ permite una fácil limpieza y mantiene la estética de alta calidad.



HERRAMIENTA DE MANO

CABEZA DE 12 CARAS



144 DIENTES - ÁNGULO DE RECUPERACIÓN DE 2,5°



MANGO REDONDO EN I

MARCAS DE TAMAÑO CON TINTA

CROMADA

Llaves combinadas MAX BITE[™]

- El dentado MAX BITE[™] reduce el redondeamiento y deslizamiento de las tuercas
- Agarre redondeado para una mejor comodidad
- Medidas estampadas y rellenadas con tinta para mejor visibilidad
- Llaves dispuestas a 15° de inclinación para mejor accesibilidad
- Acero cromado, acabado pulido plateado



Descripción	Largo total (mm)	Cantidad por paquete	Cantidad de pedido	Referencia	Código EAN
Llave combinada MAX BITE [™] 6mm	128	1	1	4932480197	4058546404826
Llave combinada MAX BITE [™] 7mm	135	1	1	4932480198	4058546404833
Llave combinada MAX BITE [™] 8mm	140	1	1	4932471516	4058546294151
Llave combinada MAX BITE [™] 9mm	150	1	1	4932471517	4058546294168
Llave combinada MAX BITE [™] 10mm	158	1	1	4932471518	4058546294175
Llave combinada MAX BITE [™] 11mm	165	1	1	4932471519	4058546294182
Llave combinada MAX BITE [™] 12mm	172	1	1	4932471520	4058546294199
Llave combinada MAX BITE [™] 13mm	180	1	1	4932471521	4058546294205
Llave combinada MAX BITE [™] 14mm	190	1	1	4932471522	4058546294212
Llave combinada MAX BITE [™] 15mm	200	1	1	4932471523	4058546294229
Llave combinada MAX BITE [™] 16mm	210	1	1	4932471524	4058546294236
Llave combinada MAX BITE [™] 17mm	225	1	1	4932471525	4058546294243
Llave combinada MAX BITE [™] 18mm	235	1	1	4932471526	4058546294250
Llave combinada MAX BITE [™] 19mm	250	1	1	4932471527	4058546294267
Llave combinada MAX BITE [™] 20mm	262	1	1	4932471528	4058546294274
Llave combinada MAX BITE [™] 21mm	272	1	1	4932471529	4058546294281
Llave combinada MAX BITE [™] 22mm	295	1	1	4932471530	4058546294298
Llave combinada MAX BITE [™] 23mm	310	1	1	4932480199	4058546404840
Llave combinada MAX BITE [™] 24mm	315	1	1	4932480200	4058546404857
Llave combinada MAX BITE [™] 25mm	340	1	1	4932480201	4058546404864
Llave combinada MAX BITE [™] 26mm	340	1	1	4932480202	4058546404871
Llave combinada MAX BITE [™] 27mm	367	1	1	4932480203	4058546404888
Llave combinada MAX BITE [™] 28mm	367	1	1	4932480204	4058546404895
Llave combinada MAX BITE [™] 29mm	393	1	1	4932480205	4058546404901
Llave combinada MAX BITE [™] 30mm	393	1	1	4932480206	4058546404918
Llave combinada MAX BITE [™] 32mm	429	1	1	4932480207	4058546404925
Llave combinada MAX BITE [™] 36mm	513	1	1	4932480208	4058546404932

Set de llaves combinadas MAX BITE[™]

- El dentado MAX BITE[™] reduce el redondeamiento y deslizamiento de las tuercas
- Agarre redondeado para una mejor comodidad
- Almacenamiento optimizado, set de 7 piezas con asa de transporte. El set de 15 piezas viene suministrado en bandeja para un mejor almacenamiento en los muebles de taller
- Medidas estampadas y rellenadas con tinta para mejor visibilidad
- Llaves dispuestas a 15° de inclinación para mejor accesibilidad
- Acero cromado, acabado pulido plateado

Descripción	Cantidad por paquete	Cantidad de pedido	Referencia	Código EAN
Juego de 7 llaves combinadas Métrica MAX BITE[™] ① 10, 11, 12, 13, 14, 15, 17 mm.	7	1	4932464257	4058546222024
Juego de 15 llaves combinadas Métrica MAX BITE[™] ② 8, 9, 10, 11, 12, 13, 14, 15, 16, 17, 18, 19, 20, 21, 22 mm.	15	1	4932464258	4058546222031
Juego de 7 llaves combinadas Imperial MAX BITE[™] ③ 1/4, 7/16, 1/2, 9/16, 5/8, 11/16, 3/4".	7	1	48229407	045242499038
Juego de 15 llaves combinadas Imperial MAX BITE[™] ④ 1/4, 9/32, 5/18, 11/32, 3/8, 7/16, 1/2, 9/16, 5/8, 11/16, 3/4, 13/16, 7/8, 15/16, 1	15	1	48229415	045242499021



Llaves con carraca MAX BITE™

- Carraca de 144 dientes para un ángulo de 2,5° de recuperación
- Carraca de doble accionamiento de alta durabilidad
- El dentado MAX BITE™ reduce el redondeamiento y deslizamiento de las tuercas
- Agarre redondeado para una mejor comodidad
- Medidas estampadas y rellenadas con tinta para mejor visibilidad
- Acero cromado, acabado pulido plateado



Descripción	Largo total (mm)	Cantidad por paquete	Cantidad de pedido	Referencia	Código EAN
Llave con carraca MAX BITE™ de 6mm	134	1	1	4932480209	4058546404949
Llave con carraca MAX BITE™ de 7mm	142	1	1	4932480210	4058546404956
Llave con carraca MAX BITE™ de 8mm	146	1	1	4932471501	4058546294007
Llave con carraca MAX BITE™ de 9mm	156	1	1	4932471502	4058546294014
Llave con carraca MAX BITE™ de 10mm	165	1	1	4932471503	4058546294021
Llave con carraca MAX BITE™ de 11mm	172	1	1	4932471504	4058546294038
Llave con carraca MAX BITE™ de 12mm	179	1	1	4932471505	4058546294045
Llave con carraca MAX BITE™ de 13mm	187	1	1	4932471506	4058546294052
Llave con carraca MAX BITE™ de 14mm	198	1	1	4932471507	4058546294069
Llave con carraca MAX BITE™ de 15mm	208	1	1	4932471508	4058546294076
Llave con carraca MAX BITE™ de 16mm	218	1	1	4932471509	4058546294083
Llave con carraca MAX BITE™ de 17mm	234	1	1	4932471510	4058546294090
Llave con carraca MAX BITE™ de 18mm	243	1	1	4932471511	4058546294106
Llave con carraca MAX BITE™ de 19mm	258	1	1	4932471512	4058546294113
Llave con carraca MAX BITE™ de 20mm	272	1	1	4932471513	4058546294120
Llave con carraca MAX BITE™ de 21mm	282	1	1	4932471514	4058546294137
Llave con carraca MAX BITE™ de 22mm	303	1	1	4932471515	4058546294144
Llave con carraca MAX BITE™ de 24mm	320	1	1	4932480211	4058546404963
Llave con carraca MAX BITE™ de 25mm	341	1	1	4932480212	4058546404970
Llave con carraca MAX BITE™ de 27mm	367	1	1	4932480213	4058546404987
Llave con carraca MAX BITE™ de 30mm	393	1	1	4932480214	4058546404994
Llave con carraca MAX BITE™ de 32mm	429	1	1	4932480215	4058546405007

Juego de llaves con carraca MAX BITE™

- Carraca de 144 dientes para un ángulo mínimo de recuperación
- Carraca de doble accionamiento de alta durabilidad
- Agarre en perfil "I" redondeado para máxima comodidad
- Medidas estampadas y rellenadas con tinta para mejor visibilidad
- Acero cromado, acabado pulido plateado
- Empuñadora redondeada para un agarre más cómodo

Descripción	Cantidad por paquete	Cantidad de pedido	Referencia	Código EAN
① Juego de 7 llaves combinadas con carraca Métrica MAX BITE™ 8, 10, 12, 13, 14, 15, 17 mm	7	1	4932464993	4058546229382
② Juego de 15 llaves combinadas con carraca Métrica MAX BITE™ 8, 9, 10, 11, 12, 13, 14, 15, 16, 17, 18, 19, 20, 21, 22 mm	15	1	4932464994	4058546229399



Llave combinada MAX BITE[™] articuladas con carraca

NUEVO

- Cabeza pivotante 180° para poder acceder a espacios confinados
- El dentado MAX BITE[™] reduce el redondeamiento y deslizamiento de las tuercas
- Carraca de 144 dientes para un ángulo de 2.5° de recuperación
- Carraca de doble accionamiento de alta durabilidad
- Agarre redondeado para un agarre más cómodo
- Medidas estampadas y rellenas con tinta para mejor visibilidad
- Acero cromado, acabado pulido plateado



Descripción	Largo total (mm)	Cantidad por paquete	Cantidad de pedido	Referencia	Código EAN
Llave combinada MAX BITE [™] articuladas con carraca de 8mm	146	1	1	4932480181	4058546404666
Llave combinada MAX BITE [™] articuladas con carraca de 9mm	156	1	1	4932480182	4058546404673
Llave combinada MAX BITE [™] articuladas con carraca de 10mm	165	1	1	4932480183	4058546404680
Llave combinada MAX BITE [™] articuladas con carraca de 11mm	172	1	1	4932480184	4058546404697
Llave combinada MAX BITE [™] articuladas con carraca de 12mm	179	1	1	4932480185	4058546404703
Llave combinada MAX BITE [™] articuladas con carraca de 13mm	187	1	1	4932480186	4058546404710
Llave combinada MAX BITE [™] articuladas con carraca de 14mm	198	1	1	4932480187	4058546404727
Llave combinada MAX BITE [™] articuladas con carraca de 15mm	208	1	1	4932480188	4058546404734
Llave combinada MAX BITE [™] articuladas con carraca de 16mm	218	1	1	4932480189	4058546404741
Llave combinada MAX BITE [™] articuladas con carraca de 17mm	233	1	1	4932480190	4058546404758
Llave combinada MAX BITE [™] articuladas con carraca de 18mm	243	1	1	4932480191	4058546404765
Llave combinada MAX BITE [™] articuladas con carraca de 19mm	256	1	1	4932480192	4058546404772
Llave combinada MAX BITE [™] articuladas con carraca de 20mm	272	1	1	4932480193	4058546404789
Llave combinada MAX BITE [™] articuladas con carraca de 21mm	282	1	1	4932480194	4058546404796
Llave combinada MAX BITE [™] articuladas con carraca de 22mm	303	1	1	4932480195	4058546404802

Juego de llaves combinadas MAX BITE[™] articuladas con carraca

- Cabeza pivotante 180° para poder acceder a espacios confinados
- El dentado MAX BITE[™] reduce el redondeamiento y deslizamiento de las tuercas
- Carraca de 144 dientes para un ángulo de 2.5° de recuperación
- Carraca de doble accionamiento de alta durabilidad
- Agarre redondeado para un agarre más cómodo
- Medidas estampadas y rellenas con tinta para mejor visibilidad
- Acero cromado, acabado pulido plateado

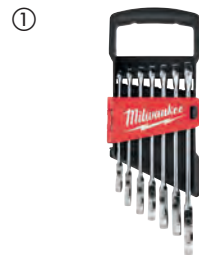

Descripción	Cantidad por paquete	Cantidad de pedido	Referencia	Código EAN
① Juego de 7 llaves combinadas MAX BITE [™] articuladas con carraca reversibles 8, 10, 12, 13, 14, 15, 17mm	7	1	4932478557	4058546347505
② Juego de 15 llaves combinadas MAX BITE [™] articuladas con carraca reversibles 8, 9, 10, 11, 12, 13, 14, 15, 16, 17, 18, 19, 20, 21, 22mm	15	1	4932478558	4058546347512

Carracas

- Carraca de 90 dientes con un ángulo de recuperación de 4° para trabajar en lugares estrechos
- Cabeza compacta y delgada con palanca deslizante de cambio de sentido para un mejor manejo

Descripción	Longitud (mm)	Cantidad por paquete	Cantidad de pedido	Referencia	Código EAN
① Carraca de 1/4" compacta	76	1	1	4932479646	4058546374402
② Carraca de 1/4"	152	1	1	48229014	045242513017
③ Carraca de 1/4" larga	229	1	1	4932479647	4058546374419
Carraca de 3/8" corta	127	1	1	4932479650	4058546374440
Carraca de 3/8"	216	1	1	48229038	045242513024
Carraca de 3/8" larga	305	1	1	4932479651	4058546374457
Carraca de 1/2"	286	1	1	4932471865	4058546297640
Carraca de 1/2" larga	457	1	1	4932479654	4058546374488



Carraca cabeza pivotante

NUEVO

- Diseño de 90 dientes con 4° de recuperación para espacios de trabajo reducidos
- Cabezal flexible versátil y bloqueable: Cambia entre 7 posiciones de bloqueo y el cabezal se mueve libremente
- El cabezal de perfil delgado con palanca de dirección al ras ofrece una mejor accesibilidad
- Longitudes de mango estándar y extendidas para facilitar el acceso en espacios reducidos o para hacer más palanca

Descripción	Longitud (mm)	Cantidad por paquete	Cantidad de pedido	Referencia	Código EAN
① Carraca cabeza flexible de 1/4" de 140mm	140	1	1	4932479648	4058546374426
② Carraca cabeza flexible de 1/4" de 230mm	229	1	1	4932479649	4058546374433
Carraca cabeza flexible de 3/8" de 215mm	216	1	1	4932479652	4058546374464
Carraca cabeza flexible de 3/8" de 300mm	305	1	1	4932479653	4058546374471
Carraca cabeza flexible de 1/2" de 285mm	286	1	1	4932479655	4058546374495
Carraca cabeza flexible de 1/2" de 460mm	457	1	1	4932479656	4058546374501



Mango articulado macho de 1/2"

- Ofrece mayor comodidad para hacer palanca en los tornillos más difíciles
- Cabeza giratoria de 180°

Descripción	Largo total (mm)	Largo total (pulgada)	Referencia	Código EAN
Mango articulado de 1/2" de 38cm (15")	380	15	4932471866	4058546297657
Mango articulado de 1/2" de 61cm (24")	610	24	4932471867	4058546297664



Vasos de 1/4"

- Las 4 caras evitan que ruede con facilidad en superficies inclinadas
- FOUR FLAT[™], preparado para usarse con llave fija o inglesa
- Medidas estampadas para una mejor visibilidad
- Acabado cromado



Descripción	Ancho (mm)	Ø (mm)	Longitud (mm)	Cantidad por paquete	Cantidad de pedido	Referencia	Código EAN
Vaso corto de 1/4" de 4mm	9.7	6.8	25	1	1	4932479992	4058546377861
Vaso corto de 1/4" de 4.5mm	9.7	7.2	25	1	1	4932479993	4058546377878
Vaso corto de 1/4" de 5mm	9.5	8	25	1	1	4932478312	4058546345037
Vaso corto de 1/4" de 5.5mm	9.5	8.6	25	1	1	4932478313	4058546345044
Vaso corto de 1/4" de 6mm	9.5	9.5	25	1	1	4932478314	4058546345051
Vaso corto de 1/4" de 7mm	9.5	10.7	25	1	1	4932478315	4058546345068
Vaso corto de 1/4" de 8mm	9.5	11.8	25	1	1	4932478316	4058546345075
Vaso corto de 1/4" de 9mm	11.1	12.8	25	1	1	4932478317	4058546345082
Vaso corto de 1/4" de 10mm	11.1	14.5	25	1	1	4932478318	4058546345099
Vaso corto de 1/4" de 11mm	12.7	15.8	25	1	1	4932478319	4058546345105
Vaso corto de 1/4" de 12mm	14	16.8	25	1	1	4932478320	4058546345112
Vaso corto de 1/4" de 13mm	14.3	17.8	25	1	1	4932478321	4058546345129
Vaso corto de 1/4" de 14mm	15.9	19.8	25	1	1	4932478322	4058546345136
Vaso corto de 1/4" de 15mm	16	20.8	25	1	1	4932478323	4058546345143
Vaso largo de 1/4" de 4mm	9.7	7.2	50	1	1	4932479994	4058546377885
Vaso largo de 1/4" de 4.5mm	9.7	20.8	50	1	1	4932479995	4058546377892
Vaso largo de 1/4" de 5mm	9.3	8	50	1	1	4932478324	4058546345150
Vaso largo de 1/4" de 5.5mm	9.3	8.6	50	1	1	4932478325	4058546345167
Vaso largo de 1/4" de 6mm	9.3	9.8	50	1	1	4932478326	4058546345174
Vaso largo de 1/4" de 7mm	9.3	10.8	50	1	1	4932478327	4058546345181
Vaso largo de 1/4" de 8mm	9.3	11.8	50	1	1	4932478328	4058546345198
Vaso largo de 1/4" de 9mm	10.8	12.8	50	1	1	4932478329	4058546345204
Vaso largo de 1/4" de 10mm	10.8	14.8	50	1	1	4932478330	4058546345211
Vaso largo de 1/4" de 11mm	12.4	15.8	50	1	1	4932478331	4058546345228
Vaso largo de 1/4" de 12mm	13.7	16.8	50	1	1	4932478332	4058546345235
Vaso largo de 1/4" de 13mm	14	17.8	50	1	1	4932478333	4058546345242
Vaso largo de 1/4" de 14mm	15.6	19.8	50	1	1	4932478334	4058546345259
Vaso largo de 1/4" de 15mm	15.6	20.8	50	1	1	4932478335	4058546345266



Vasos de 3/8"

- Las 4 caras evitan que ruede con facilidad en superficies inclinadas
- FOUR FLAT™, preparado para usarse con llave fija o inglesa
- Medidas estampadas para una mejor visibilidad
- Acabado cromado



Descripción	Ancho (mm)	Ø (mm)	Longitud (mm)	Cantidad por paquete	Cantidad de pedido	Referencia	Código EAN
Vaso corto de 3/8" de 6mm	14.3	10.3	28	1	1	4932478336	4058546345273
Vaso corto de 3/8" de 7mm	14.3	10.9	28	1	1	4932478337	4058546345280
Vaso corto de 3/8" de 8mm	14.3	12	28	1	1	4932478338	4058546345297
Vaso corto de 3/8" de 9mm	14.3	13.3	28	1	1	4932478339	4058546345303
Vaso corto de 3/8" de 10mm	14.3	14.8	28	1	1	4932478340	4058546345310
Vaso corto de 3/8" de 11mm	14.3	16.3	28	1	1	4932478341	4058546345327
Vaso corto de 3/8" de 12mm	14.3	17.8	28	1	1	4932478342	4058546345334
Vaso corto de 3/8" de 13mm	15.9	18.3	28	1	1	4932478343	4058546345341
Vaso corto de 3/8" de 14mm	15.9	19.8	28	1	1	4932478344	4058546345358
Vaso corto de 3/8" de 15mm	17	21.3	28	1	1	4932478345	4058546345365
Vaso corto de 3/8" de 16mm	17.5	22	28	1	1	4932478346	4058546345372
Vaso corto de 3/8" de 17mm	19	23.8	28	1	1	4932478347	4058546345389
Vaso corto de 3/8" de 18mm	20	24.3	28	1	1	4932478348	4058546345396
Vaso corto de 3/8" de 19mm	20	25.8	28	1	1	4932478349	4058546345402
Vaso corto de 3/8" de 20mm	22.7	27.8	30	1	1	4932479996	4058546377908
Vaso corto de 3/8" de 21mm	22.7	27.8	30	1	1	4932479997	4058546377915
Vaso corto de 3/8" de 22mm	23.7	29.8	30	1	1	4932479998	4058546377922
Vaso corto de 3/8" de 23mm	26.7	31.8	30	1	1	4932479999	4058546377939
Vaso corto de 3/8" de 24mm	26.7	31.8	30	1	1	4932480000	4058546377946
Vaso largo de 3/8" de 6mm	14	10.3	63	1	1	4932478350	4058546345419
Vaso largo de 3/8" de 7mm	14	10.9	63	1	1	4932478351	4058546345426
Vaso largo de 3/8" de 8mm	14	12	63	1	1	4932478352	4058546345433
Vaso largo de 3/8" de 9mm	14	13.3	63	1	1	4932478353	4058546345440
Vaso largo de 3/8" de 10mm	14	14.5	63	1	1	4932478354	4058546345457
Vaso largo de 3/8" de 11mm	14	16.8	63	1	1	4932478355	4058546345464
Vaso largo de 3/8" de 12mm	14	17.3	63	1	1	4932478356	4058546345471
Vaso largo de 3/8" de 13mm	16	18.8	63	1	1	4932478357	4058546345488
Vaso largo de 3/8" de 14mm	17	19.8	63	1	1	4932478358	4058546345495
Vaso largo de 3/8" de 15mm	18	21.3	63	1	1	4932478359	4058546345501
Vaso largo de 3/8" de 16mm	19	21.8	63	1	1	4932478360	4058546345518
Vaso largo de 3/8" de 17mm	21	23.8	63	1	1	4932478361	4058546345525
Vaso largo de 3/8" de 18mm	21	24.3	63	1	1	4932478362	4058546345532
Vaso largo de 3/8" de 19mm	22	25.8	63	1	1	4932478363	4058546345549
Vaso largo de 3/8" de 20mm	22.7	27.8	63	1	1	4932480001	4058546377953
Vaso largo de 3/8" de 21mm	22.7	27.8	63	1	1	4932480002	4058546377960
Vaso largo de 3/8" de 22mm	23.7	29.8	63	1	1	4932480003	4058546377977
Vaso largo de 3/8" de 23mm	26.7	31.8	63	1	1	4932480004	4058546377984
Vaso largo de 3/8" de 24mm	26.7	31.8	63	1	1	4932480005	4058546377991

Juego de vasos cortos de 3/8" en raíl de transporte

NUEVO

- Diseño de caras FOUR FLAT[™] que evita el estrés en los vértices y proporciona un mayor agarre
- Diseño de las caras único con FOUR FLAT[™]
- Tamaños estampados para un fácil reconocimiento
- Acabado cromado para facilitar la limpieza y proteger contra la corrosión
- Almacenado en un raíl de transporte para una fácil organización

Descripción	Tamaño (mm)	Longitud (mm)	Cantidad por paquete	Cantidad de pedido	Referencia	Código EAN
① Juego de 10 vasos cortos de 3/8" en raíl de transporte - métrica	44	273	10	1	4932492507	4058546418748
② Juego de 10 vasos cortos de 3/8" en raíl de transporte - SAE	44	273	10	1	4932492508	4058546418755
③ Juego de 10 vasos largos de 3/8" en raíl de transporte - métrica	77	273	10	1	4932492509	4058546418762
④ Juego de 10 vasos largos de 3/8" en raíl de transporte - SAE	77	273	10	1	4932492510	4058546418779

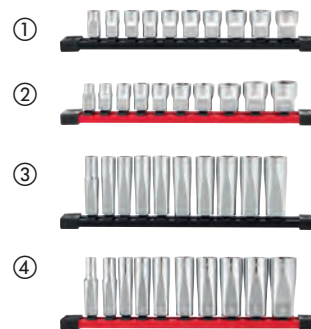

Vaso de 3/8" para bujías

NUEVO

- La sujeción magnética evita el desgaste y permite una sujeción segura
- Tamaños estampados para una rápida y fácil identificación
- Zona moleteada para un mejor agarre de los dedos
- Agujero para pin para una mayor seguridad del vaso



Descripción	Longitud (mm)	Ø (mm)	Cantidad por paquete	Cantidad de pedido	Referencia	Código EAN
Vaso de 3/8" para bujías de 1/16"	68	14.29	1	1	4932480674	4058546409593
Vaso de 3/8" para bujías de 14mm	68	14	1	1	4932480679	4058546409647
Vaso de 3/8" para bujías de 16mm (5/8")	68	16	1	1	4932480676	4058546409616
Vaso de 3/8" magnético para bujías de 16mm (5/8")	68	16	1	1	4932480675	4058546409609
Vaso de 3/8" para bujías de 18mm	68	18	1	1	4932480680	4058546409654
Vaso de 3/8" para bujías de 20,8mm (13/16")	68	20.8	1	1	4932480677	4058546409623
Vaso de 3/8" magnético para bujías de 20,8mm (13/16")	68	20.8	1	1	4932480678	4058546409630



Vasos de 1/2"

- FOUR FLAT™ para impedir que ruede
- FOUR FLAT™, preparado para usarse con llave fija o inglesa
- Medidas estampadas para una fácil visibilidad
- Acabado cromado



Descripción	Ancho (mm)	Ø (mm)	Longitud (mm)	Cantidad por paquete	Cantidad de pedido	Referencia	Código EAN
Vaso corto de 1/2" de 8mm	17.7	13.7	38	1	1	4932480006	4058546378004
Vaso corto de 1/2" de 9mm	17.7	14.2	38	1	1	4932480007	4058546378011
Vaso corto de 1/2" de 10mm	18.8	15.3	38	1	1	4932480008	4058546378028
Vaso corto de 1/2" de 11mm	18.8	16.8	38	1	1	4932480009	4058546378035
Vaso corto de 1/2" de 12mm	18.8	17.8	38	1	1	4932480010	4058546378042
Vaso corto de 1/2" de 13mm	18.8	19	38	1	1	4932480011	4058546378059
Vaso corto de 1/2" de 14mm	18.8	20.3	38	1	1	4932480012	4058546378066
Vaso corto de 1/2" de 15mm	18.8	21.8	38	1	1	4932480013	4058546378073
Vaso corto de 1/2" de 16mm	18.8	21.8	38	1	1	4932480014	4058546378080
Vaso corto de 1/2" de 17mm	19.4	23.8	38	1	1	4932480015	4058546378097
Vaso corto de 1/2" de 18mm	20.5	25.8	38	1	1	4932480016	4058546378103
Vaso corto de 1/2" de 19mm	20.5	25.8	38	1	1	4932480017	4058546378110
Vaso corto de 1/2" de 20mm	22.1	27.8	38	1	1	4932480018	4058546378127
Vaso corto de 1/2" de 21mm	22.1	27.8	38	1	1	4932480019	4058546378134
Vaso corto de 1/2" de 22mm	23.3	29.8	38	1	1	4932480020	4058546378141
Vaso corto de 1/2" de 23mm	25.3	31.8	39	1	1	4932480021	4058546378158
Vaso corto de 1/2" de 24mm	25.3	31.8	39	1	1	4932480022	4058546378165
Vaso corto de 1/2" de 25mm	27.7	33.8	42	1	1	4932480023	4058546378172
Vaso corto de 1/2" de 26mm	27.7	33.8	42	1	1	4932480024	4058546378189
Vaso corto de 1/2" de 27mm	29.7	35.8	42	1	1	4932480025	4058546378196
Vaso corto de 1/2" de 28mm	29.7	37.8	42	1	1	4932480026	4058546378202
Vaso corto de 1/2" de 30mm	32.7	39.8	44	1	1	4932480027	4058546378219
Vaso corto de 1/2" de 32mm	33.8	41.8	44	1	1	4932480028	4058546378226
Vaso corto de 1/2" de 36mm	37.8	45.8	48	1	1	4932480029	4058546378233
Vaso largo de 1/2" de 10mm	18.8	15	78	1	1	4932480030	4058546378240
Vaso largo de 1/2" de 11mm	18.8	16.8	78	1	1	4932480031	4058546378257
Vaso largo de 1/2" de 12mm	18.8	17.8	78	1	1	4932480032	4058546378264
Vaso largo de 1/2" de 13mm	18.8	19	78	1	1	4932480033	4058546420550
Vaso largo de 1/2" de 14mm	18.8	20.3	78	1	1	4932480034	4058546376048
Vaso largo de 1/2" de 15mm	18.8	21.8	78	1	1	4932480035	4058546376055
Vaso largo de 1/2" de 16mm	18.8	21.8	78	1	1	4932480036	4058546376062
Vaso largo de 1/2" de 17mm	19.4	23.8	78	1	1	4932480037	4058546376079
Vaso largo de 1/2" de 18mm	20.5	25.8	78	1	1	4932480038	4058546376086
Vaso largo de 1/2" de 19mm	20.5	25.8	78	1	1	4932480039	4058546376093
Vaso largo de 1/2" de 20mm	22.7	27.8	78	1	1	4932480040	4058546376109
Vaso largo de 1/2" de 21mm	22.7	27.8	78	1	1	4932480041	4058546376116
Vaso largo de 1/2" de 22mm	23.7	29.8	78	1	1	4932480042	4058546403270
Vaso largo de 1/2" de 23mm	26.7	31.8	78	1	1	4932480043	4058546403287
Vaso largo de 1/2" de 24mm	26.7	31.8	78	1	1	4932480044	4058546403294
Vaso largo de 1/2" de 27mm	29.7	35.8	78	1	1	4932480045	4058546403300
Vaso largo de 1/2" de 30mm	32.7	39.8	78	1	1	4932480046	4058546403317
Vaso largo de 1/2" de 32mm	33.8	41.8	78	1	1	4932480047	4058546403324
Vaso largo de 1/2" de 36mm	37.8	45.8	78	1	1	4932480048	4058546403331

Juegos de vasos y carracas

- Diseño con 90 dientes y un ángulo de recuperación de 4°, para trabajos en lugares estrechos
- Suministrada con bandeja para cajones de herramientas
- Vasos con medidas estampadas en las caras planas, para una fácil y rápida lectura
- Totalmente metálica para una máxima durabilidad
- Diseño con 4 caras planas **FOUR FLAT**[™], para evitar el rodado
- Cabezal estilizado con leva de cambio de dirección de fácil acceso



Descripción	Cantidad por paquete	Cantidad de pedido	Referencia	Código EAN
① Juego de 28 piezas de vasos y carraca en métrico 1/4" Vasos cortos: 5, 5.5, 6, 7, 8, 9, 10, 11, 12, 13, 14, 15mm; Vasos largos: 5, 5.5, 6, 7, 8, 9, 10, 11, 12, 13, 14, 15mm; 2 extensiones 1x 75mm y 1x 127mm y bandeja extraíble	28	1	4932464943	4058546228880
② Juego de 50 piezas de vasos y carraca en métrico e imperial 1/4" Vasos cortos: 5/32", 3/16", 1/2", 1/4", 9/32", 5/16", 11/32", 3/8", 7/16", 1/2", 9/16", 5, 5.5, 6, 7, 8, 9, 10, 11, 12, 13, 14, 15mm; Vasos largos: 5/32", 3/16", 1/2", 1/4", 9/32", 5/16", 11/32", 3/8", 7/16", 1/2", 9/16", 5.5, 6, 7, 8, 9, 10, 11, 12, 13, 14, 15mm; 2 extensiones 1x 75mm y 1x 127mm y bandeja extraíble	50	1	4932464944	4058546228897
③ Juego de 32 piezas de vasos y carraca en métrico 3/8" Vasos cortos: 6, 7, 8, 9, 10, 11, 12, 13, 14, 15, 16, 17, 18, 19mm; Vasos largos: 6, 7, 8, 9, 10, 11, 12, 13, 14, 15, 16, 17, 18, 19mm; 2 extensiones 1x 75mm y 1x 127mm y bandeja extraíble	32	1	4932464945	4058546228903
④ Juego de 56 piezas de vasos y carraca en métrico e imperial 3/8" Vasos cortos: 1/4", 5/16", 3/8", 7/16", 1/2", 9/16", 5/8", 11/16", 3/4", 13/16", 7/8", 5/16", 6, 7, 8, 9, 10, 11, 12, 13, 14, 15, 16, 17, 18, 19mm; Vasos largos: 1/4", 5/16", 3/8", 7/16", 1/2", 9/16", 5/8", 11/16", 3/4", 13/16", 7/8", 5/16", 6, 7, 8, 9, 10, 11, 12, 13, 14, 15, 16, 17, 18, 19mm; 2 extensiones 1x 75mm y 1x 127mm y bandeja extraíble	56	1	4932464946	4058546228910
⑤ Juego 28 piezas, carraca y vasos de 1/2" Métrica Vasos cortos: 10, 11, 12, 13, 14, 15, 16, 17, 18, 19, 20, 21, 22, 23, 24mm; Vasos largos: 10, 11, 12, 13, 14, 15, 16, 17, 18, 19mm; 2 extensiones 1x 75mm y 1x 127mm y bandeja extraíble	28	1	4932471864	4058546297633
⑥ Juego de 28 piezas de vasos y carraca en métrico 1/4" en organizador slim compacto PACKOUT[™] Vasos cortos: 5, 5.5, 6, 7, 8, 9, 10, 11, 12, 13, 14, 15mm; Vasos largos: 5, 5.5, 6, 7, 8, 9, 10, 11, 12, 13, 14, 15mm; 2 extensiones 1x 75mm y 1x 127mm y bandeja extraíble	28	1	4932478812	4058546360948
⑦ Juego de 32 piezas de vasos y carraca en métrico 3/8" en organizador slim compacto PACKOUT[™] Vasos cortos: 6, 7, 8, 9, 10, 11, 12, 13, 14, 15, 16, 17, 18, 19mm; Vasos largos: 6, 7, 8, 9, 10, 11, 12, 13, 14, 15, 16, 17, 18, 19mm; 2 extensiones 1x 75mm y 1x 127mm y bandeja extraíble	32	1	4932478813	4058546360955



Estuche con carraca y vasos de 1/4" Métrica

- Diseño con 90 dientes y un ángulo de recuperación de 4°, para trabajos en lugares estrechos
- Vasos con diseño con 4 caras planas FOUR FLAT™, para evitar el rodado
- Vasos con medidas estampadas en las caras planas, para una fácil y rápida lectura
- Cómodo mango Tri-lobe optimizado para la máxima comodidad del usuario y aplicaciones de alto par
- Puntas de impacto SHOCKWAVE™



Descripción	Cantidad por paquete	Cantidad de pedido	Referencia	Código EAN
Estuche de 38 piezas, carraca y vasos de 1/4" Métrica				
Carraca de 1/4", mango Tri-lobe portapuntas 1/4", vasos: 5.5, 6, 7, 8, 9, 10, 11, 12, 13, 14, Extensiones: 76mm, 152mm, Puntas de impacto SHOCKWAVE™: SL4.5 / SL5.5 / SL6.5 / PH1 / PH2 / PH3 / PZ1 / PZ2 / PZ3 / HEX 3 / HEX 4 / HEX 5 / HEX 6 / HEX 8 / TX B010 / TX B015 / TX B020 / TX B025 / TX B027 / TX B030 / TX B040, adaptador para vasos, 1/4" Cuad-1/4" Hex	38	1	4932479096	4058546368906

Juego de 12 piezas, carraca y vasos de 3/8"

- Cabezal pivotante
- Diseño estrecho para mejor acceso a sitios difíciles
- La forma de los vasos permite apretar incluso con llaves fijas
- Con sistema portavasos para un mejor y más ordenado transporte



Descripción	Cantidad por paquete	Cantidad de pedido	Referencia	Código EAN
Juego de 12 piezas, carraca y vasos de 3/8"				
Carraca, 2 adaptadores, 1 extensión 152mm y vasos de 3/8", 10, 12, 13, 14, 15, 17, 18 y 19mm	12	1	48229001	045242495078



Palancas con mango

NUEVO

- Diseño de mango en I para mayor durabilidad
- Núcleo totalmente metálico para una mayor durabilidad
- La tapa de golpeo preparada para el martillo mejora el apalancamiento cuando se trabaja en espacios reducidos
- Cómodo mango Tri-Lobe para un mejor agarre
- Ejes totalmente cromados para una mayor durabilidad
- El diseño curvo de las uñas reduce los daños al tirar de los clavos

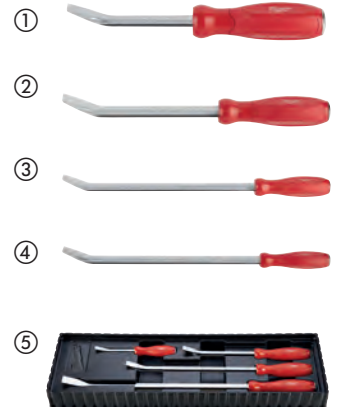

Descripción	Cantidad por paquete	Cantidad de pedido	Referencia	Código EAN
① Palanca de 200mm	1	1	4932480595	4058546408800
② Palanca de 300mm	1	1	4932480596	4058546408817
③ Palanca de 450mm	1	1	4932480597	4058546408824
④ Palanca de 600mm	1	1	4932480598	4058546408831
⑤ Juego de 4 palancas 200mm - 300mm - 450mm - 600mm	1	1	48229214	045242508099



Extractores de retenes

- Gancho e interior metálico, mayor durabilidad y protección frente al óxido
- Varillas cromadas para mayor resistencia a la corrosión
- Empuñadura más cómoda y texturizada para un mejor agarre y control
- Suministrado en una bandeja para transportar y almacenar

Descripción	Cantidad por paquete	Cantidad de pedido	Referencia	Código EAN
① Extractor de retenes con punta plana	1	1	4932480570	4058546408558
② Extractor de retenes con forma de gancho	1	1	4932480571	4058546408565
③ Extractor de retenes con ángulo a 90°	1	1	4932480572	4058546408572
④ Extractor de retenes con ángulo a 45°	1	1	4932480573	4058546408589
⑤ Set de extractores de retenes	4	1	48229215	045242508105
⑥ Juego de 4 extractores de retenes HD	4	1	4932480568	4058546408534
⑦ Juego de 8 extractores de retenes HD y compactos	8	1	4932480569	4058546408541



NUEVO





Nothing but **HEAVY DUTY.**™

CASCO BOLT™
200

CHALECO
CALEFACTADO
M12™

GUANTES ANTICORTE
Y PARA APLICACIONES
ESPECIALES

CUERDAS
ANTICAÍDAS

RODILLERAS



SIEMPRE **SEGURO.**
SIEMPRE **PRODUCTIVO.**



Casco BOLT™ 200

NUEVO

- Carcasa fabricada en Lexan™: Policarbonado ultra resistente a los impactos
- Sistema BOLT™: garantiza la compatibilidad con los accesorios con un sistema de fijación fácil e intuitivo. Amplia gama de accesorios BOLT™ disponibles
- Sistema de ajuste de rueda con trinquete extremadamente cómodo y fácil de ajustar
- Suspensión de espuma que proporciona resistencia consistente al impacto, independientemente de la ubicación del impacto
- Cómoda suspensión interior de espuma completada con un forro en la corona para mayor comodidad
- Banda de sudoración premium transpirable, lavable y reemplazable
- Forro de corona premium transpirable, lavable y reemplazable
- La version ventilada se entrega con barboquejo certificado según la norma EN 12492 (con código de color rojo)
- La version ventilada y la version no ventilada se entregan con barboquejo certificado por la norma EN 397 (no montado, con código de color gris)
- Certificado según la norma EN 397:2012 además de: temperaturas extremas -40°C, deformación lateral y aislamiento eléctrico 440 V a.c. (versión sin ventilación)
- Casco ventilado certificado de acuerdo con la norma EN 12492:2012. Casco no ventilado certificado de acuerdo a EN12492: 2012, excepto la cláusula 4.1.4.

Descripción	Cantidad por paquete	Cantidad de pedido	Referencia	Código EAN
Casco BOLT™ 200 Blanco no ventilado - 1ud	1	1	4932478141	4058546340742
Casco BOLT™ 200 Amarillo ventilado - 1ud	1	1	4932478918	4058546362003
Casco BOLT™ 200 Rojo ventilado - 1ud	1	1	4932478919	4058546362010
Casco BOLT™ 200 Negro ventilado - 1ud	1	1	4932478920	4058546362027
Casco BOLT™ 200 Azul ventilado - 1ud	1	1	4932480651	4058546409364
Casco BOLT™ 200 Verde ventilado - 1ud	1	1	4932480652	4058546409371
Casco BOLT™ 200 Naranja ventilado - 1ud	1	1	4932480653	4058546409388
Casco BOLT™ 200 Amarelo de Alta Visibilidad ventilado - 1ud	1	1	4932480654	4058546409395



Descripción	Cantidad por paquete	Cantidad de pedido	Referencia	Código EAN
Casco BOLT™ 200 Blanco no ventilado - 1ud	1	1	4932479252	4058546370466
Casco BOLT™ 200 Amarillo no ventilado - 1ud	1	1	4932479253	4058546370473
Casco BOLT™ 200 Rojo no ventilado - 1ud	1	1	4932479254	4058546370480
Casco BOLT™ 200 Negro no ventilado - 1ud	1	1	4932479255	4058546370497
Casco BOLT™ 200 Azul no ventilado - 1ud	1	1	4932480655	4058546409401
Casco BOLT™ 200 Verde no ventilado - 1ud	1	1	4932480656	4058546409418
Casco BOLT™ 200 Naranja no ventilado - 1ud	1	1	4932480657	4058546409425
Casco BOLT™ 200 Amarillo de Alta Visibilidad no ventilado - 1ud	1	1	4932480658	4058546409432



Linterna para casco BOLT REDLITHIUM™ USB TRUEVIEW™

- 600 lúmenes de luz multidireccional de alta definición TRUEVIEW™
- Compatibilidad total con BOLT™ con un diseño de bajo perfil que funciona con todas las viseras y cascos BOLT™
- Montaje directo en el casco sin correas
- Cabezal de luz pivotante para ayudar a los usuarios a dirigir la luz donde más la necesiten
- 4 modos para gestionar la potencia y la autonomía con hasta 12 horas de duración con (1) batería USB 3.0
- El indicador de carga permite comprobar rápidamente la carga de la batería REDLITHIUM™ USB
- Carga cómodamente la batería REDLITHIUM™ USB internamente con el cable USB-C desde una fuente de alimentación USB o a un adaptador AC (no incluido)
- Protección IP54 contra polvo y salpicaduras de agua
- Cable trenzado micro-USB ultra resistente con extremos metálicos
- Incluye cable USB



Descripción	Cantidad por paquete	Cantidad de pedido	Referencia	Código EAN
Linterna para casco BOLT REDLITHIUM™ USB TRUEVIEW™	1	1	4933479902	4058546376963

Pantalla BOLT™

NUEVO

- Pantalla completa con campo de visión panorámico
- Sistema BOLT™: garantiza la compatibilidad entre los accesorios con un sistema de fijación fácil e intuitivo. Amplia gama de accesorios BOLT™ disponibles
- Compatible con la linterna frontal BOLT™: posibilidad de levantar la pantalla facial incluso con la lámpara instalada
- Instalación y desmontaje extremadamente fácil e intuitivo
- Fabricada en policarbonato
- Pantalla certificada antiarañazos K según la norma EN166
- Pantalla certificada antivaho N según la norma EN166
- Disponible en 2 tonos: transparente y gris
- La versión compacta ofrece un diseño delgado y compacto
- La versión universal puede adaptarse tanto a los cascos BOLT™ 100 como a los BOLT™ 200 gracias a un sencillo sistema de cambio
- Las pantallas para poda tienen una resistencia al impacto de nivel F según la norma EN 1731, malla fabricada en acero. Esta versión es ideal para aplicaciones en exteriores y de jardinería/mantenimiento

Descripción	Cantidad por paquete	Cantidad de pedido	Referencia	Código EAN
① Pantalla compacta transparente BOLT™	1	1	4932479943	4058546377373
② Pantalla compacta gris BOLT™	1	1	4932479944	4058546377380
③ Pantalla de malla metálica compacta BOLT™	1	1	4932479945	4058546377397
Pantalla facial de repuesto transparente BOLT™ - 5uds	5	1	4932492327	4058546416942
BOLT Pantalla facial de recambio gris BOLT™ - 5uds	5	1	4932492328	4058546416959
Porta pantallas recambio BOLT™ - 1ud	1	1	4932492329	4058546416966
Pantalla facial de repuesto universal transparente BOLT™	1	1	4932492324	4058546416911
Pantalla facial de repuesto universal gris BOLT™	1	1	4932492325	4058546416928
Porta pantallas universales de recambio BOLT™	1	1	4932492326	4058546416935



Visor BOLT™

NUEVO

- Visor con campo de visión panorámico
- Sistema BOLT™: garantiza la compatibilidad entre los accesorios con un sistema de fijación fácil e intuitivo. Amplia gama de accesorios BOLT™ disponibles
- Compatible con la linterna frontal BOLT™: posibilidad de levantar la visera incluso con la linterna instalada
- Montaje y desmontaje extremadamente fácil e intuitivo
- Fabricado en policarbonato
- Visor certificado antiarañazos K según la norma EN166
- Visor certificado antivaho N según la norma EN166
- Disponible en 2 tonos: transparente y tintado, para aplicaciones en exteriores
- La versión compacta ofrece un diseño delgado y compacto
- La versión universal puede adaptarse tanto a los cascos BOLT™ 100 como a los BOLT™ 200 gracias a un sencillo sistema de cambio

Descripción	Cantidad por paquete	Cantidad de pedido	Referencia	Código EAN
① Visor compacto transparente BOLT™	1	1	4932479946	4058546377403
② Visor compacto oscuro BOLT™	1	1	4932479947	4058546377410
Recambio de visera transparente BOLT™ - 5uds	5	1	4932492330	4058546416973
Recambio de visera tintada BOLT™ - 5uds	5	1	4932492331	4058546416980
Porta visor compacto de recambio BOLT™	1	1	4932492333	4058546417000
Porta visor universal de recambio BOLT™	1	1	4932492332	4058546416997



Recambios para BOLT™ 200

NUEVO

Descripción	Cantidad por paquete	Cantidad de pedido	Referencia	Código EAN
Recambio para banda de sudor para casco de trabajo en altura BOLT™ - 10uds	10	1	4932480659	4058546409449
Recambio de acolchado para cascos de trabajo en altura BOLT™ - 10uds	10	1	4932480660	4058546409456
Barboquejo de 4 puntos EN397 BOLT™ - 10uds	10	1	4932480661	4058546409463
Barboquejo de 4 puntos EN12492 BOLT™ 200 - 10uds	10	1	4932480662	4058546409470



Gafas de seguridad Premium con inserto

OCULARES ANTI-RAYADURA

PATILLAS CÓMODAS Y FLEXIBLES PARA UN USO A DIARIO

OCULARES ANTIVAHO

INSERTO EXTRAÍBLE QUE PROTEGE DE SALPICADURAS Y PROYECCIONES

PUENTE NASAL FLEXIBLE

TAMBIÉN DISPONIBLE EN OCULAR AHUMADO PARA TRABAJOS EN EXTERIOR

INCLUYE FUNDA FLEXIBLE

	Color de óculos	Tipo de embalaje	Cantidad por paquete	Cantidad de pedido	Referencia	Código EAN
①	Transparente	Blisters	1	1	4932471885	4058546297848
②	Ahumados-Polarizados	Blisters	1	1	4932471886	4058546297855

Gafas de seguridad Performance



- Oculares antirayaduras
- Oculares resistentes antivaho
- Patillas cómodas y flexibles para un uso a diario
- 4 opciones de oculares: ahumados, transparentes, amarillos y gris
- Certificación Europea EN166, EN168 y EN172



	Color de óculos	Tipo de embalaje	Cantidad por paquete	Cantidad de pedido	Referencia	Código EAN
①	Transparente	Blisters	1	1	4932471883	4058546297824
		Caja (48uds)	48	1	4932479027	4058546363178
②	Ahumado	Blisters	1	1	4932471884	4058546297831
		Caja (48uds)	48	1	4932479028	4058546363185
③	Gris	Blisters	1	1	4932478908	4058546361907
		Caja (48uds)	48	1	4932479029	4058546363192
④	Amarillo	Blisters	1	1	4932478928	4058546362102

Gafas de seguridad

- Muy ligeras para una comodidad extra durante todo el día
- Puente nasal ajustable y extraíble para una mayor comodidad y adaptación
- Patillas cómodas y flexibles para un uso a diario
- 2 opciones de oculares, ahumado o transparente para uso en interior o exterior
- Certificación Europea EN166 y EN172

	Color de óculos	Tipo de embalaje	Cantidad por paquete	Cantidad de pedido	Referencia	Código EAN
①	Transparente	Funda flexible	1	12	4932471881	4058546297800
②	Ahumado	Funda flexible	1	12	4932471882	4058546297817

Gafas de seguridad con antivaho y antirayaduras



- Muy ligeras para una comodidad extra durante todo el día
- Oculares antirayaduras
- Oculares resistentes antivaho
- Patillas cómodas y flexibles para un uso a diario
- 4 opciones de oculares, ahumados, transparentes, grises y amarillos
- Certificación Europea EN166 y EN170 / EN172

	Color de óculos	Tipo de embalaje	Cantidad por paquete	Cantidad de pedido	Referencia	Código EAN
①	Transparente	Bolsa de plástico	1	1	4932478763	4058546360450
		Caja (144uds)	144	1	4932479024	4058546363147
②	Ahumado	Bolsa de plástico	1	1	4932478764	4058546360467
		Caja (144uds)	144	1	4932479025	4058546363154
③	Gris	Bolsa de plástico	1	1	4932478907	4058546361891
		Caja (144uds)	144	1	4932479026	4058546363161
④	Amarillo	Bolsa de plástico	1	1	4932478927	4058546362096



Gafas de seguridad con aumento



- Lentes aumentadas: ofrecen a los usuarios una corrección óptica para mejorar su vista para aplicaciones de cerca
- 4 intensidades de aumento: +1 / +1.5 / +2 / +2.5
- Peso ligero para mayor comodidad mientras se usan
- Oculares antirayaduras
- Patillas cómodas y flexibles para un uso más cómodo
- Certificación europea: EN166 y EN170

Descripción	Cantidad por paquete	Cantidad de pedido	REF	Código EAN
Gafas de seguridad bifocales con +1 de aumento	1	1	4932478909	4058546361914
Gafas de seguridad bifocales con +1.5 de aumento	1	1	4932478910	4058546361921
Gafas de seguridad bifocales con +2 de aumento	1	1	4932478911	4058546361938
Gafas de seguridad bifocales con +2.5 de aumento	1	1	4932478912	4058546361945

Estuche rígido para gafas



Descripción	Cantidad por paquete	Cantidad de pedido	Referencia	Código EAN
Estuche rígido para gafas	1	1	4932492083	4058546414504

Mascarilla FFP2

- Clasificadas como FFP2, ofreciendo hasta 94% de protección gracias a su filtrado
- Puente de nariz flexible de aluminio
- Correas cómodas ajustables. Ajuste fácil
- Correas para la cabeza de ajuste fácil con guantes
- Compatible con las gafas de seguridad de MILWAUKEE®
- Certificado Europeo como FFP2 según EN 149:2001/A1:2009



Descripción	Cantidad por paquete	Cantidad de pedido	Referencia	Código EAN
Mascarilla FFP2 - 20 uds	20	1	4932479237	4058546370312

Mascarilla plegable FFP2

- Clasificadas como FFP2, ofreciendo 94% de protección gracias a su filtrado
- Mascarilla plegable, fácil de guardar
- Puente de nariz flexible de aluminio
- Correas cómodas ajustables. Ajuste fácil
- Compatible con las gafas de seguridad de MILWAUKEE®
- Certificado Europeo como FFP2 según EN 149:2001/A1:2009



Descripción	Cantidad por paquete	Cantidad de pedido	REF	Código EAN
Mascarilla plegable FFP2 - 20uds	20	1	4932479238	4058546370329

Mascarilla FFP3 con válvula

- Clasificación FFP3: la mascarilla con más capacidad de filtración que ofrece hasta un 99% de protección (incluyendo amianto y sílice).
- Válvula unidireccional: respiración fácil y antivaho
- Válvula de exhalación: respiración fácil
- Puente de nariz flexible de aluminio
- Correas cómodas ajustables. Ajuste fácil
- Correas para la cabeza de ajuste fácil con guantes
- Su sellado evita la entrada de polvo y suciedad
- Compatible con las Gafas de Seguridad de MILWAUKEE®
- Certificado Europeo como FFP3 según EN149:2001/A1:2009



Descripción	Cantidad por paquete	Cantidad de pedido	Referencia	Código EAN
Mascarilla desechable FFP3 con válvula	10	1	4932471906	4058546298050

Mascarilla FFP2 con válvula

- Clasificación FFP2: la máscara filtrante ofrece hasta un 94% de protección.
- Válvula unidireccional: sin niebla y fácil de respirar.
- Válvula de exhalación: respiración fácil.
- Puente nasal de aluminio flexible: ajuste regulable.
- Cómodas correas ajustables - fácil ajuste.
- Capa interior anti-atasco - Manténgase fresco durante todo el día.
- Compatible con las gafas de seguridad MILWAUKEE®.
- Certificado europeo como mascarilla desechable FFP2 según la norma EN149: 2001/A1:2009.



Descripción	Cantidad por paquete	Cantidad de pedido	Referencia	Código EAN
Mascarilla desechable FFP2 con válvula	10	1	4932478548	4058546347413

Mascarilla Plegable FFP2 con válvula

- Clasificación FFP2: la máscara filtrante ofrece hasta un 94% de protección.
- Mascarilla plegable - Plegado plano para facilitar el transporte en el lugar de trabajo.
- Válvula unidireccional: sin niebla y fácil de respirar.
- Válvula de exhalación: respiración fácil.
- Puente nasal de aluminio flexible: ajuste regulable.
- Cómodas correas ajustables - fácil ajuste.
- Capa interior anti-atasco - Manténgase fresco durante todo el día.
- Compatible con las gafas de seguridad MILWAUKEE®.
- Certificado europeo como mascarilla desechable FFP2 según la norma EN149: 2001/A1:2009.



Descripción	Cantidad por paquete	Cantidad de pedido	Referencia	Código EAN
Mascarilla desechable FFP2 plegable con válvula	15	1	4932478801	4058546360832

Tapones de espuma

NUEVO

- Atenuación eficiente del ruido en el lugar de trabajo de SNR = 38dB
- Espuma cómoda - para llevar todo el día
- Expansión rápida para garantizar un sellado rápido y seguro
- Pares empaquetados individualmente (200 pares), embalaje resellable (10 pares) para una distribución higiénica y fácil
- Protectores auditivos con certificación europea: EN352-2 (SNR = 38dB; H = 37; M = 36dB; L = 32dB)



Descripción	Cantidad por paquete	Cantidad de pedido	Referencia	Código EAN
Tapones de espuma 10 pares - pack	1	1	4932480464	4058546407490
Tapones de espuma 200 pares - pack	200	1	4932480465	4058546407506

Protectores auditivos de diadema

- 3 modos de uso: por encima de la cabeza, por debajo de la barbilla y detrás del cuello
- Brazos pivotantes para ajustar y girar la banda a una posición segura y cómoda mientras se usa
- Los tapones para los oídos se pueden usar de forma continua incluso si se cambia la posición de uso: protección permanente
- Se incluyen tapones de recambio de espuma y tapones de recambio de TPR
- Banda duradera y cómoda para una mayor vida útil
- Cumple con la norma EN 352-2:2020 protectores auditivos - tapones para oídos



Descripción	Cantidad por paquete	Cantidad de pedido	Referencia	Código EAN
① Tapones con banda - con repuestos de TPR 32dB y espuma 33dB	1	1	4932478135	4058546340681
② Tapones de recambio espuma (33dB) - 5pares	5	1	4932478550	4058546347437
③ Tapones de recambio en TPR (32dB) - 5pares	5	1	4932478549	4058546347420



Tapones auditivos con cuerda

- Reducción de sonido de 31dB
- Solución con cuerda, se puede usar alrededor del cuello
- Silicona cómoda, comodidad durante todo el día
- Diseño Quick-Fit, fácil de poner y quitar
- Estuche incluido, ayuda a mantener los tapones limpios
- Cumple con la norma EN 352-2 de protección auditiva, SNR = 31dB



Descripción	Cantidad por paquete	Cantidad de pedido	Referencia	Código EAN
Tapones auditivos con cuerda	3	1	4932471904	4058546298036

Kit primeros auxilios PACKOUT™ DIN 13157

- Se identifica rápidamente gracias a al color rojo del organizador PACKOUT™
- Compatibilidad total con el sistema de almacenamiento modular PACKOUT™
- Fabricado con polímeros resistentes a los impactos para mayor durabilidad en la obra
- Protección IP65 contra agua y polvo, siempre listo para usar
- Contiene 5 gavetas extraíbles
- El contenido no se mezcla con el resto durante su transporte
- Kit de primeros auxilios con certificado DIN 13157



Descripción	Cantidad por paquete	Cantidad de pedido	Referencia	Código EAN
Kit primeros auxilios PACKOUT™ DIN 13157	1	1	4932478879	4058546361617

CHALECO PREMIUM DE ALTA VISIBILIDAD

15 bolsillos

EXTERNOS:

- 2 Trabillas de sujeción
- 1 Bolsillo porta identificación
- 2 Bolsillos de pecho
- 4 Bolsillos reforzados para marcadores
- 4 Bolsillos laterales reforzados
- 1 Bolsillo trasero para tablet / teléfono móvil

INTERNOS:

- 1 Bolsillo de pecho
- 2 Bolsillos laterales



Chaleco Premium de alta visibilidad - Amarillo

- 15 bolsillos - mayor capacidad de transporte
- Bolsillo frontal para tarjeta de identificación
- 1 bolsillo trasero para llevar una tablet o cuaderno
- Ajuste rápido de tamaño por dentro
- Cuello acolchado. Mayor comodidad para un uso prolongado
- Apertura para arnés, ideal para llevar sobre un arnés para añadir seguridad en el lugar de trabajo
- Certificación Europea como Alta Visibilidad de Clase 2 según EN ISO 20471: 2013/A1:2016



Descripción	Color	Cantidad por paquete	Cantidad de pedido	Referencia	Código EAN
Chaleco alta visibilidad Premium Amarillo - S/M	Amarillo	1	1	4932471895	4058546297947
Chaleco alta visibilidad Premium Amarillo - L/XL	Amarillo	1	1	4932471896	4058546297954
Chaleco alta visibilidad Premium Amarillo - 2XL/3XL	Amarillo	1	1	4932471897	4058546297961

Chaleco Premium de alta visibilidad - Naranja

Descripción	Color	Cantidad por paquete	Cantidad de pedido	Referencia	Código EAN
Chaleco alta visibilidad Premium Naranja - S/M	Naranja	1	1	4932471898	4058546297978
Chaleco alta visibilidad Premium Naranja - L/XL	Naranja	1	1	4932471899	4058546297985
Chaleco alta visibilidad Premium Naranja - 2XL/3XL	Naranja	1	1	4932471900	4058546297992



CHALECO ALTA VISIBILIDAD

10 bolsillos

EXTERNOS:

- 2 Trabillas de sujeción
- 1 Bolsillo porta identificación
- 2 Bolsillos de pecho
- 4 Bolsillos reforzados para marcadores

INTERNOS:

- 1 Bolsillo de pecho



Chaleco de alta visibilidad - Amarillo

- 10 bolsillos - mayor capacidad de transporte
- Bolsillo transparente para identificación
- Ajuste interno rápido para un mejor ajuste
- Apertura para arnés, ideal para llevar sobre un arnés para añadir seguridad en el lugar de trabajo
- Certificación Europea como Alta Visibilidad de Clase 2 según EN ISO 20471: 2013/A1:2016



Descripción	Color	Cantidad por paquete	Cantidad de pedido	Referencia	Código EAN
Chaleco alta visibilidad Amarillo - S/M	Amarillo	1	1	4932471889	4058546297886
Chaleco alta visibilidad Amarillo - L/XL	Amarillo	1	1	4932471890	4058546297893
Chaleco alta visibilidad Amarillo - 2XL/3XL	Amarillo	1	1	4932471891	4058546297909

Chaleco de alta visibilidad - Naranja

Descripción	Color	Cantidad por paquete	Cantidad de pedido	Referencia	Código EAN
Chaleco alta visibilidad Naranja - S/M	Naranja	1	1	4932471892	4058546297916
Chaleco alta visibilidad Naranja - L/XL	Naranja	1	1	4932471893	4058546297923
Chaleco alta visibilidad Naranja - 2XL/3XL	Naranja	1	1	4932471894	4058546297930





GAMA DE GUANTES MILWAUKEE®

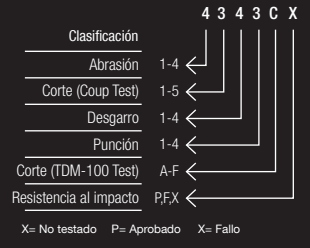

GUANTES ANTICORTE DE NITRILLO

MANGUITOS ANTICORTE

GAMA DE GUANTES



	NIVEL A	NIVEL B	NIVEL C	NIVEL D	NIVEL E	NIVEL F	NIVEL C	NIVEL E
CARACTERÍSTICAS								
EN 388	4121A	4242B	4343C	4X43D	4X44E	4X43F	2342C	3X42E
CÓDIGO DE COLOR								
GALGA	13	15	15	13	13	18	15	13
REVESTIMIENTO	Nitrilo - Arenoso	Nitrilo - Arenoso	Nitrilo - Microespuma	Nitrilo - Arenoso	Nitrilo - Arenoso	Nitrilo - Arenoso	-	-
AMBIENTES	Seco, húmedo, oleoso (LAVABLE)	Seco, húmedo, oleoso (LAVABLE)	Seco, húmedo, oleoso (LAVABLE)	Seco, húmedo, oleoso (LAVABLE)	Seco, húmedo, oleoso (LAVABLE)	Seco, húmedo, oleoso (LAVABLE)	-	-
APLICACIONES								
MECÁNICA	✓	✓	✓	-	-	-	✓	-
CARPINTERÍA	✓	✓	-	-	-	-	✓	-
INGENIERÍA CIVIL	✓	✓	✓	✓	✓	-	✓	✓
CONSTRUCCIÓN	✓	✓	✓	✓	✓	-	✓	✓
DEMOLICIÓN	-	-	✓	✓	✓	-	✓	✓
PANELES DE YESO Y TECHOS	-	✓	✓	✓	-	-	✓	✓
PAISAJISMO Y HORTICULTURA	✓	✓	-	-	-	-	✓	-
MANTENIMIENTO Y REPARACIÓN	-	-	-	-	-	-	-	-
FABRICACIÓN	✓	✓	✓	✓	✓	✓	✓	✓
MONTAJES	✓	✓	-	-	-	-	✓	-
TRABAJOS EN METAL E INGENIERÍA	-	-	✓	✓	✓	✓	✓	✓
CLIMATIZACIÓN	-	-	✓	✓	✓	✓	-	✓
FONTANERÍA	✓	✓	✓	-	-	-	-	-
INSTALACIONES	✓	✓	✓	-	-	-	✓	-
GAS Y PETRÓLEO	✓	✓	✓	✓	✓	✓	-	-

CLAVE DE CARACTERÍSTICAS



EN388:2016



CONFORT



DEXTERIDAD



SMARTWIPE™



ANTICORTE A



ANTICORTE B



ANTICORTE C



ANTICORTE D



ANTICORTE E



ANTICORTE F



ALTA VISIBILIDAD



TRANSPIRACIÓN



RESISTENCIA A LA PUNCIÓN Y ALTA DESTREZA



INVIERNO



PIEL



RESISTENTE A IMPACTOS



PALMA REFORZADA



DURABILIDAD



REFORZADO CON ARMORTEX®



REFORZADO

GUANTES ANTICORTE DE ALTA VISIBILIDAD DE POLIURETANO

GUANTES ANTICORTE DE ALTA DESTREZA



HI-VIS NIVEL A	HI-VIS NIVEL B	HI-VIS NIVEL C	HI-VIS NIVEL D	HI-VIS NIVEL E	HI-DEX NIVEL B	HI-DEX NIVEL C	HI-DEX NIVEL D
3121A	3242B	4X42C	4X43D	4X43E	4242B	4342C	4X42D
15	15	15	13	13	18	18	18
Poliuretano (Pu)	Poliuretano (Pu)	Poliuretano (Pu)	Poliuretano (Pu)	Poliuretano (Pu)	Poliuretano (Pu)	Poliuretano (Pu)	Poliuretano (Pu)
Seco (LAVABLE)	Seco (LAVABLE)	Seco (LAVABLE)	Seco (LAVABLE)	Seco (LAVABLE)	Seco (LAVABLE)	Seco (LAVABLE)	Seco (LAVABLE)
✓	✓	✓	✓	✓	✓	✓	✓
✓	✓	-	-	-	✓	✓	-
✓	✓	✓	✓	✓	✓	✓	✓
✓	✓	✓	✓	✓	✓	✓	✓
-	-	-	-	-	-	-	-
-	✓	✓	✓	-	✓	✓	✓
-	-	-	-	-	-	-	-
-	-	-	-	-	-	-	-
✓	✓	✓	✓	✓	✓	✓	✓
✓	✓	-	-	-	✓	✓	✓
-	-	✓	✓	✓	-	✓	✓
-	-	✓	✓	✓	-	✓	✓
-	-	-	-	-	-	-	-
✓	✓	✓	-	-	✓	✓	✓
-	-	-	-	-	-	-	-



GAMA DE GUANTES MILWAUKEE®

Clasificación	4	3	4	3	C	X
Abrasión	1-4	←	←	←	←	←
Corte (Coup Test)	1-5	←	←	←	←	←
Desgarro	1-4	←	←	←	←	←
Punción	1-4	←	←	←	←	←
Corte (TDM-100 Test)	A-F	←	←	←	←	←
Resistencia al impacto	P,FX	←	←	←	←	←

X= No testado P= Aprobado X= Fallo

PROTECCIÓN TÉRMICA Y ANTICORTE

GUANTES DE PIEL

TIPOS DE GUANTES



NUEVO



NUEVO



	NIVEL A	NIVEL B	NIVEL C	NIVEL D	NIVEL E	PIEL HÍBRIDOS	PIEL
CARACTERÍSTICAS							
EN 388	EN388: 1141A EN511: 01X	EN388: 2242B EN511: X1X	EN388: 2442C EN511: 02X	EN388: 3X43D EN511: X1X	EN 388: 3X43E EN 511: X1X	2122X	2122X
CÓDIGO DE COLOR						-	-
GALGA	15,10	15,10	15,7	15,10	13,10	-	-
REVESTIMIENTO	Látex	Látex	Látex	Látex	Látex	-	-
AMBIENTES	Seco, húmedo, oleoso (LAVABLE)	Seco, húmedo, oleoso (LAVABLE)	Seco, húmedo, oleoso (LAVABLE)	Seco, húmedo, oleoso (LAVABLE)	Seco, húmedo, oleoso (LAVABLE)	(LAVABLE)	(LAVABLE)
APLICACIONES							
MECÁNICA	✓	-	-	-	-	-	-
CARPINTERÍA	✓	✓	-	-	-	✓	✓
INGENIERÍA CIVIL	-	-	-	-	-	-	-
CONSTRUCCIÓN	✓	✓	✓	✓	✓	✓	✓
DEMOLICIÓN	-	-	✓	✓	✓	-	-
PANELES DE YESO Y TECHOS	-	✓	✓	✓	-	-	-
PAISAJISMO Y HORTICULTURA	✓	✓	-	-	-	✓	✓
MANTENIMIENTO Y REPARACIÓN	-	-	-	-	-	-	-
FABRICACIÓN	✓	✓	-	-	-	-	-
MONTAJES	-	-	-	-	-	-	-
TRABAJOS EN METAL E INGENIERÍA	-	-	-	✓	✓	-	-
CLIMATIZACIÓN	-	-	✓	✓	✓	-	-
FONTANERÍA	✓	✓	-	-	-	-	-
INSTALACIONES	✓	✓	-	-	-	✓	✓
GAS Y PETRÓLEO	✓	✓	✓	✓	✓	-	-

CLAVE DE CARACTERÍSTICAS



EN388:2016



CONFORT



DEXTERIDAD



SMARTSWIPE™



ANTICORTE A



ANTICORTE B



ANTICORTE C



ANTICORTE D



ANTICORTE E



ANTICORTE F



ALTA VISIBILIDAD



TRANSPIRACIÓN



RESISTENCIA A LA PUNCIÓN Y ALTA DESTREZA



INVIERNO



PIEL



RESISTENTE A IMPACTOS



PALMA REFORZADA



DURABILIDAD



REFORZADO CON ARMORTEX®



REFORZADO

GUANTES DE TRABAJO

GUANTES ANTI-IMPACTO



FREE FLEX	FINGERLESS	DEMOLICIONES	PROTECCIÓN TÉRMICA Y DEMOLICIONES	ANTI-IMPACTO E ANTICORTE NIVEL C	ANTI-IMPACTO E ANTICORTE NIVEL E	ANTI-IMPACTO
2121X	2121X	2121X	EN 388: 2122A EN 511: 14X	4343CP	4X44EP	2121XP
-	-	-	-	-	-	-
-	-	-	-	18	13	-
-	-	-	-	Nitrilo	Nitrilo	-
Seco (LAVABLE)	Seco (LAVABLE)	Seco, húmedo (LAVABLE)	Frío, húmedo, oleoso (LAVABLE)	Seco, húmedo, oleoso (LAVABLE)	Seco, húmedo, oleoso (LAVABLE)	Seco (LAVABLE)
✓	-	-	-	✓	-	-
✓	✓	✓	✓	-	-	-
-	-	-	-	-	-	-
✓	✓	✓	✓	✓	✓	✓
-	-	✓	✓	✓	✓	✓
-	-	-	-	✓	-	-
-	-	-	-	-	-	-
-	-	-	-	-	-	-
-	-	-	-	✓	-	-
-	-	-	-	-	✓	-
-	-	✓	✓	✓	✓	-
✓	✓	-	-	-	-	-
✓	✓	✓	✓	-	-	-
-	-	✓	✓	✓	✓	✓

Guantes anticorte

Descripción	Código de color	Tamaño	Cantidad por paquete	Cantidad de pedido	Referencia	Código EAN
① Guantes anticorte Nivel A	Blanco	7 / S	1	1	4932479712	4058546375065
		7 / S	12	1	4932479713	4058546375072
		7 / S	144	1	4932479714	4058546375089
		8 / M	1	1	4932471416	4058546290443
		8 / M	12	1	4932471614	4058546295134
		8 / M	144	1	4932479008	4058546362980
		9 / L	1	1	4932471417	4058546290450
		9 / L	12	1	4932471615	4058546295141
		9 / L	144	1	4932479009	4058546362997
		10 / XL	1	1	4932471418	4058546290467
		10 / XL	12	1	4932471616	4058546295158
		10 / XL	144	1	4932479010	4058546363000
		11 / XXL	1	1	4932471419	4058546290474
		11 / XXL	12	1	4932471617	4058546295165
11 / XXL	144	1	4932479011	4058546363017		
② Guantes anticorte Nivel B	Azul	7 / S	1	1	4932479906	4058546377007
		8 / M	1	1	4932479907	4058546377014
		9 / L	1	1	4932479908	4058546377021
		10 / XL	1	1	4932479909	4058546377038
		11 / XXL	1	1	4932479910	4058546377045
③ Guantes anticorte Nivel C	Negro	7 / S	1	1	4932479715	4058546375096
		7 / S	12	1	4932479716	4058546375102
		7 / S	144	1	4932479717	4058546375119
		8 / M	1	1	4932471420	4058546290481
		8 / M	12	1	4932471618	4058546295172
		8 / M	144	1	4932479012	4058546363024
		9 / L	1	1	4932471421	4058546290498
		9 / L	12	1	4932471619	4058546295189
		9 / L	144	1	4932479013	4058546363031
		10 / XL	1	1	4932471422	4058546290504
		10 / XL	12	1	4932471620	4058546295196
		10 / XL	144	1	4932479014	4058546363048
		11 / XXL	1	1	4932471423	4058546290511
		11 / XXL	12	1	4932471621	4058546295202
11 / XXL	144	1	4932479015	4058546363055		
④ Guantes anticorte Nivel D	Gris	7 / S	1	1	4932479911	4058546377052
		8 / M	1	1	4932479912	4058546377069
		9 / L	1	1	4932479913	4058546377076
		10 / XL	1	1	4932479914	4058546377083
		11 / XXL	1	1	4932479915	4058546377090
⑤ Guantes anticorte Nivel E	Rojo	7 / S	1	1	4932479718	4058546375126
		7 / S	12	1	4932479719	4058546375133
		7 / S	144	1	4932479720	4058546375140
		8 / M	1	1	4932471424	4058546290528
		8 / M	12	1	4932471622	4058546295219
		8 / M	144	1	4932479016	4058546363062
		9 / L	1	1	4932471425	4058546290535
		9 / L	12	1	4932471623	4058546295226
		9 / L	144	1	4932479017	4058546363079
		10 / XL	1	1	4932471426	4058546290542
		10 / XL	12	1	4932471624	4058546295233
		10 / XL	144	1	4932479018	4058546363086
		11 / XXL	1	1	4932471427	4058546290559
		11 / XXL	12	1	4932471625	4058546295240
11 / XXL	144	1	4932479019	4058546363093		

Descripción	Código de color	Tamaño	Cantidad por paquete	Cantidad de pedido	Referencia	Código EAN
⑥ Guantes anticorte Nitrilo Nivel F	Morado	7 / S	1	1	4932492040	4058546413521
		7 / S	12	1	4932492045	4058546413576
		8 / M	1	1	4932492041	4058546413538
		8 / M	12	1	4932492046	4058546413583
		9 / L	1	1	4932492042	4058546413545
		9 / L	12	1	4932492047	4058546413590
		10 / XL	1	1	4932492043	4058546413552
		10 / XL	12	1	4932492048	4058546413606
		11 / XXL	1	1	4932492044	4058546413569
		11 / XXL	12	1	4932492049	4058546413613



Mangas anticorte nivel C

NUEVO

- Material de nailon de alta elasticidad con puntos de estiramiento en 4 direcciones para adaptarse a los brazos de los usuarios
- Diseño cónico, más ancho en el bíceps y ajustado en la muñeca, para adaptarse a la forma natural del brazo
- Banda elástica con puntos antideslizantes en el bíceps y puño elástico para mantener las mangas en su sitio y evitar que se descuelguen
- El material transpirable y ligero proporciona una buena destreza y comodidad durante todo el día
- La cinta elástica para el pulgar evita los puntos de presión al usar los guantes
- Protección solar contra los rayos UV con UPF 50+ según la norma BS EN 13758-1:2002 +A1:2006 para la parte cubierta de los brazos
- Certificado europeo de protección contra cortes: EN ISO 21420, EN388:2016 (2342C), UKCA



Descripción	Cut level	Código de color	Cantidad por paquete	Cantidad de pedido	Referencia	Código EAN
Manga anticorte Nivel C - 40cm - 1 par	C	Negro	1	1	4932478584	4058546347772
Manga anticorte nivel C - 45cm - 1 par	C	Negro	1	1	4932478585	4058546347789

Manga anticorte nivel E

NUEVO

- Material de nailon de alta elasticidad con puntos de estiramiento en 4 direcciones para adaptarse a los brazos de los usuarios
- Diseño cónico, más ancho en el bíceps y ajustado en la muñeca, para adaptarse a la forma natural del brazo
- Banda elástica con puntos antideslizantes en el bíceps y puño elástico en la muñeca para mantener las mangas en su sitio y evitar que se suban
- El material transpirable y ligero proporciona una buena destreza y comodidad durante todo el día
- La cinta elástica para el pulgar evita los puntos de presión al usar los guantes
- Protección solar contra los rayos UV con UPF 50+ según la norma BS EN 13758-1:2002 +A1:2006 para la parte cubierta de los brazos
- Certificado europeo de protección contra cortes: EN ISO 21420, EN388:2016 (3X42E), UKCA



Descripción	Cut level	Código de color	Cantidad por paquete	Cantidad de pedido	Referencia	Código EAN
Manga anticorte nivel E - 40cm - 1 par	E	Rojo	1	1	4932479936	4058546377304
Manga anticorte nivel E - 45cm - 1 par	E	Rojo	1	1	4932479937	4058546377311

Guantes de invierno anticorte

Descripción	Código de color	Tamaño	Cantidad por paquete	Cantidad de pedido	Referencia	Código EAN
① Guantes de invierno anticorte Nivel A	Blanco	7 / S	1	1	4932479704	4058546374983
		7 / S	12	1	4932479705	4058546374990
		7 / S	72	1	4932479706	4058546375003
		8 / M	1	1	4932471343	4058546289713
		8 / M	12	1	4932471606	4058546295059
		8 / M	72	1	4932479000	4058546362904
		9 / L	1	1	4932471344	4058546289720
		9 / L	12	1	4932471607	4058546295066
		9 / L	72	1	4932479001	4058546362911
		10 / XL	1	1	4932471345	4058546289737
		10 / XL	12	1	4932471608	4058546295073
		10 / XL	72	1	4932479002	4058546362928
		11 / XXL	1	1	4932471346	4058546289744
		11 / XXL	12	1	4932471609	4058546295080
		11 / XXL	72	1	4932479003	4058546362935
② Guantes de invierno anticorte Nivel B	Azul	7 / S	1	1	4932480601	4058546408862
		7 / S	12	1	4932480606	40585464088916
		8 / M	1	1	4932480602	4058546408879
		8 / M	12	1	4932480607	4058546408923
		9 / L	1	1	4932480603	4058546408886
		9 / L	12	1	4932480608	40585464088930
		10 / XL	1	1	4932480604	4058546408893
		10 / XL	12	1	4932480609	4058546408947
		11 / XXL	1	1	4932480605	4058546408909
		11 / XXL	12	1	4932480610	4058546408954
		③ Guantes de invierno anticorte Nivel C	Negro	7 / S	1	1
7 / S	12			1	4932479708	4058546375027
7 / S	72			1	4932479709	4058546375034
8 / M	1			1	4932471347	4058546289751
8 / M	12			1	4932471610	4058546295097
8 / M	72			1	4932479004	4058546362942
9 / L	1			1	4932471348	4058546289768
9 / L	12			1	4932471611	4058546295103
9 / L	72			1	4932479005	4058546362959
10 / XL	1			1	4932471349	4058546289775
10 / XL	12			1	4932471612	4058546295110
10 / XL	72			1	4932479006	4058546362966
11 / XXL	1			1	4932471350	4058546289782
11 / XXL	12			1	4932471613	4058546295127
11 / XXL	72			1	4932479007	4058546362973
④ Guantes de invierno anticorte Nivel D	Gris	7 / S	1	1	4932480611	4058546408861
		7 / S	12	1	4932480616	4058546409012
		8 / M	1	1	4932480612	4058546408978
		8 / M	12	1	4932480617	4058546409029
		9 / L	1	1	4932480613	4058546408885
		9 / L	12	1	4932480618	4058546409036
		10 / XL	1	1	4932480614	4058546408992
		10 / XL	12	1	4932480619	4058546409043
		11 / XXL	1	1	4932480615	4058546409005
		11 / XXL	12	1	4932480620	4058546409050
⑤ Guantes de invierno anticorte Nivel E	Rojo	7 / S	1	1	4932479710	4058546375041
		7 / S	12	1	4932479711	4058546375058
		8 / M	1	1	4932479558	4058546373528
		8 / M	12	1	4932479562	4058546373566
		9 / L	1	1	4932479559	4058546373535
		9 / L	12	1	4932479563	4058546373573
		10 / XL	1	1	4932479560	4058546373542
		10 / XL	12	1	4932479564	4058546373580
		11 / XXL	1	1	4932479561	4058546373559
		11 / XXL	12	1	4932479565	4058546373597

①



②



③



④



⑤



Guantes anticorte alta visibilidad

Descripción	Código de color	Tamaño	Cantidad por paquete	Cantidad de pedido	Referencia	Código EAN
① Guantes anticorte Alta visibilidad Nivel A	Blanco	7 / S	1	1	4932479916	4058546377106
		8 / M	1	1	4932479917	4058546377113
		9 / L	1	1	4932479918	4058546377120
		10 / XL	1	1	4932479919	4058546377137
		11 / XXL	1	1	4932479920	4058546377144
② Guantes anticorte Alta visibilidad Nivel B	Azul	7 / S	1	1	4932479921	4058546377151
		8 / M	1	1	4932479922	4058546377168
		9 / L	1	1	4932479923	4058546377175
		10 / XL	1	1	4932479924	4058546377182
		11 / XXL	1	1	4932479925	4058546377199
③ Guantes anticorte Alta visibilidad Nivel C	Negro	7 / S	1	1	4932479721	4058546375157
		7 / S	144	1	4932479722	4058546375164
		8 / M	1	1	4932478131	4058546340643
		8 / M	144	1	4932479020	4058546363109
		9 / L	1	1	4932478132	4058546340650
		9 / L	144	1	4932479021	4058546363116
		10 / XL	1	1	4932478133	4058546340667
		10 / XL	144	1	4932479022	4058546363123
		11 / XXL	1	1	4932478134	4058546340674
11 / XXL	144	1	4932479023	4058546363130		
④ Guantes anticorte Alta visibilidad Nivel D	Gris	7 / S	1	1	4932479926	4058546377205
		8 / M	1	1	4932479927	4058546377212
		9 / L	1	1	4932479928	4058546377229
		10 / XL	1	1	4932479929	4058546377236
		11 / XXL	1	1	4932479930	4058546377243
⑤ Guantes anticorte Alta visibilidad Nivel E	Rojo	7 / S	1	1	4932479931	4058546377250
		8 / M	1	1	4932479932	4058546377267
		9 / L	1	1	4932479933	4058546377274
		10 / XL	1	1	4932479934	4058546377281
		11 / XXL	1	1	4932479935	4058546377298

①



②



③



④



⑤



Guantes anticorte de alta destreza

NUEVO

Descripción	Código de color	Tamaño	Cantidad por paquete	Cantidad de pedido	Referencia	Código EAN
Guantes anticorte de alta destreza nivel B	Azul	7 / S	1	1	4932480491	4058546407766
		7 / S	12	1	4932480506	4058546407919
		8 / M	1	1	4932480492	4058546407773
		8 / M	12	1	4932480507	4058546407926
		9 / L	1	1	4932480493	4058546407780
		9 / L	12	1	4932480508	4058546407933
		10 / XL	1	1	4932480494	4058546407797
		10 / XL	12	1	4932480509	4058546407940
		11 / XXL	1	1	4932480495	4058546407803
		11 / XXL	12	1	4932480510	4058546407957
Guantes anticorte de alta destreza nivel C	Negro	7 / S	1	1	4932480496	4058546407810
		7 / S	12	1	4932480511	4058546407964
		8 / M	1	1	4932480497	4058546407827
		8 / M	12	1	4932480512	4058546407971
		9 / L	1	1	4932480498	4058546407834
		9 / L	12	1	4932480513	4058546407988
		10 / XL	1	1	4932480499	4058546407841
		10 / XL	12	1	4932480514	4058546407995
		11 / XXL	1	1	4932480500	4058546407858
		11 / XXL	12	1	4932480515	4058546408008
Guantes anticorte de alta destreza nivel D	Gris	7 / S	1	1	4932480501	4058546407865
		7 / S	12	1	4932480516	4058546408015
		8 / M	1	1	4932480502	4058546407872
		8 / M	12	1	4932480517	4058546408022
		9 / L	1	1	4932480503	4058546407889
		9 / L	12	1	4932480518	4058546408039
		10 / XL	1	1	4932480504	4058546407896
		10 / XL	12	1	4932480519	4058546408046
		11 / XXL	1	1	4932480505	4058546407902
		11 / XXL	12	1	4932480520	4058546408053

①



②



③



Guantes de piel híbridos

- Nudillo con SMARTSWIPE™: Permite utilizar pantallas táctiles con el nudillo sin necesidad de quitarse los guantes
- Palma de la mano de piel para una mayor durabilidad y para mejorar la protección de las manos
- Piel sintética en el dorso de la mano, para mejorar la destreza y transpiración al trabajar
- Palma reforzada para más comodidad y protección al manejar cargas pesadas
- Certificación europea de protección contra el corte: EN420 y EN388:2016 (2122X)



Descripción	Cantidad por paquete	Cantidad de pedido	Referencia	Código EAN
Guantes de piel híbridos - S/7	1	1	4932479726	4058546375201
Guantes de piel híbridos - M/8	1	1	4932471912	4058546298111
Guantes de piel híbridos - L/9	1	1	4932471913	4058546298128
Guantes de piel híbridos - XL/10	1	1	4932471914	4058546298135
Guantes de piel híbridos - XXL/11	1	1	4932471915	4058546298142



Guantes de Piel

- Piel suave de cabra, mayor durabilidad y comodidad
- Palma reforzada que proporciona mayor comodidad y protección al manipular objetos pesados
- Pulgar cosido, ajuste cómodo
- Nudillo con SMARTSWIPE™: Permite utilizar pantallas táctiles con el nudillo sin necesidad de quitarse los guantes
- Certificación EN420, EN 88 (2122X)



Descripción	Cantidad por paquete	Cantidad de pedido	Referencia	Código EAN
Guantes de piel - 7/S	1	1	4932479727	4058546375218
Guantes de piel - M/8	1	1	4932478123	4058546340568
Guantes de piel - L/9	1	1	4932478124	4058546340575
Guantes de piel - XL/10	1	1	4932478125	4058546340582
Guantes de piel - XXL/11	1	1	4932478126	4058546340599



Guantes de demolición para invierno

- Aislamiento y forro acrílico doble para mantener la mano caliente mientras se trabaja en condiciones frías
- La capa resistente al agua y al viento en la palma proporciona un aislamiento superior en entornos extremos
- Palma y yemas de los dedos acolchadas para mayor durabilidad y comodidad
- Nudillo del dedo índice SMARTSWIPE™ que permite usar dispositivos de pantalla táctil sin quitarse los guantes
- Pulgar fabricado en felpa para limpiar fácilmente las gafas
- Certificado Europeo para protección contra el corte y al frío: EN ISO 21420, EN388:2016 (2122A), EN511 (14X), UKCA



Descripción	Cantidad por paquete	Cantidad de pedido	Referencia	Código EAN
Guantes de demolición para invierno - S/7	1	1	4932479731	4058546375256
Guantes de demolición para invierno - 8/M	1	1	4932479566	4058546373603
Guantes de demolición para invierno - 9/L	1	1	4932479567	4058546373610
Guantes de demolición para invierno - 10/XL	1	1	4932479568	4058546373627
Guantes de demolición para invierno - 11/XXL	1	1	4932479569	4058546373634
Guantes de demolición con protección térmica Talla 3XL / 11 - 1 par	1	1	4932480976	4058546412616



Guantes anti impacto y anticorte Nivel C

- Protección resistente a los impactos TPR en falanges de los dedos, nudillos y dorso de la mano
- Nitrilo reforzado. Protección adicional en las zonas de mayor desgaste
- Excelente agarre en superficies oleosas y húmedas y con altas temperaturas
- SMARTSWIPE[™] en la palma y en las puntas de los dedos. Permite usar la pantalla sin quitarse los guantes
- Certificación Europea EN 420, EN 388 (4343CP)



Descripción	Cantidad por paquete	Cantidad de pedido	Referencia	Código EAN
Guantes anti impacto y anticorte Nivel C - S/7	1	1	4932479724	4058546375188
Guantes anti impacto y anticorte Nivel C - M/8	1	1	4932478127	4058546340605
Guantes anti impacto y anticorte Nivel C - L/9	1	1	4932478128	4058546340612
Guantes anti impacto y anticorte Nivel C - XL/10	1	1	4932478129	4058546340629
Guantes anti impacto y anticorte Nivel C - XXL/11	1	1	4932478130	4058546340636



Guantes anti impacto y anticorte nivel E

- El material resistente a los impactos en el dorso de la mano y los dedos reduce y absorbe los golpes
- Doble capa de nitrilo para añadir durabilidad e incrementar la protección frente a objetos afilados
- Recubrimiento de nitrilo reforzado con protección adicional entre el pulgar y los dedos
- Excelente agarre, el rendimiento del nitrilo frente a otros materiales en una amplia gama de temperaturas y superficies oleosas
- SMARTSWIPE[™] en las yemas de los dedos y las palmas, que permite el uso de pantallas táctiles sin necesidad de quitarse los guantes
- Certificación europea de protección contra el corte, incluido contra impactos: EN ISO 21420 and EN388:2016 (4X44EP)



Descripción	Cantidad por paquete	Cantidad de pedido	Referencia	Código EAN
Guantes anti impacto y anti corte nivel E - S/7	1	1	4932479725	4058546375195
Guantes anti impacto y anticorte nivel E - 8/M	1	1	4932479570	4058546373641
Guantes anti impacto y anticorte nivel E - 9/L	1	1	4932479571	4058546373658
Guantes anti impacto y anticorte nivel E - 10/XL	1	1	4932479572	4058546373665
Guantes anti impacto y anticorte nivel E - 11/XXL	1	1	4932479573	4058546373672



Guantes anti impacto

- Material resistente a los impactos en el dorso de la mano y dedos, que ayuda a reducir y absorber los impactos
- Palmas y puntas de los dedos reforzados con ARMORTEX[™] para incrementar la durabilidad y protección de la mano
- Mejor agarre en superficies aceitosas y húmedas
- Certificación europea de protección contra el corte incluyendo el test de impacto: EN420 y EN388:2016 (2121XP)



Descripción	Cantidad por paquete	Cantidad de pedido	Referencia	Código EAN
Guantes anti impacto - S/7	1	1	4932479723	4058546375171
Guantes anti impacto - M/8	1	1	4932471908	4058546298074
Guantes anti impacto - L/9	1	1	4932471909	4058546298081
Guantes anti impacto - XL/10	1	1	4932471910	4058546298098
Guantes anti impacto - XXL/11	1	1	4932471911	4058546298104



Guantes de demolición

- Palmas y yemas de los dedos reforzadas con Armortex™. Incrementa la durabilidad y la protección de la mano
- Nudillo con SMARTSWIPE™: Permite utilizar pantallas táctiles con el nudillo sin necesidad de sacarse los guantes o tocar la pantalla con las yemas de los guantes sucios
- Forro interior transpirable. Mejora la transpiración y la comodidad
- Protección de nudillos. Almohadillas de TPR (Thermo plastic rubber) para proteger los nudillos
- Pulgar recubierto con tejido de rizo (tejido tipo "toalla" para secarse el sudor)
- Cierre rápido, para una mejor sujeción
- Cumple con la normativa de la CE Categoría 2, EN 420 y EN 388 - 2221X



Descripción	Cantidad por paquete	Cantidad de pedido	Referencia	Código EAN
Guantes de demolición Talla 7 / S	1	1	4932479730	4058546375249
Guantes de demolición Talla 8 / M	1	1	48229731	045242479436
Guantes de demolición Talla 9 / L	1	1	48229732	045242479443
Guantes de demolición Talla 10 / XL	1	1	48229733	045242479450
Guantes de demolición Talla 11 / XXL	1	1	48229734	045242479467



Guantes sin dedos

- Diseñados para ofrecer lo último en destreza al manejar pequeños objetos
- Costuras de palmas y pulgar reforzadas
- Ligero y transpirable
- Forro para absorber la humedad, para una mayor comodidad
- Pulgar recubierto con tejido de rizo (tejido tipo "toalla" para secarse el sudor)
- Cierre rápido, para una mejor sujeción
- Cumple con la normativa de la CE Categoría 2, EN 420 y EN 388



Descripción	Cantidad por paquete	Cantidad de pedido	Referencia	Código EAN
Guantes sin dedos - 7 / S	1	1	4932479728	4058546375225
Guantes sin dedos - 8 / M	1	1	48229741	045242508730
Guantes sin dedos - 9 / L	1	1	48229742	045242508747
Guantes sin dedos - 10 / XL	1	1	48229743	045242508754
Guantes sin dedos - 11 / XXL	1	1	48229744	045242508761



Guantes FREE-FLEX

- Nudillo, palma y yemas con SMARTSWIPE™
- Guantes flexibles y elásticos
- Ligero y transpirable
- Costura del pulgar reforzada
- Puntas de los dedos mejoradas para una mayor destreza
- Pulgar recubierto con tejido de rizo (tejido tipo "toalla" para secarse el sudor)
- Cumple con la normativa de la CE Categoría 2, EN 420 y EN 388



Descripción	Cantidad por paquete	Cantidad de pedido	Referencia	Código EAN
Guantes FREE-FLEX - S/7	1	1	4932479729	4058546375232
Guantes FREE-FLEX - M/8	1	1	48229711	045242508693
Guantes FREE-FLEX - L/9	1	1	48229712	045242508709
Guantes FREE-FLEX - XL/10	1	1	48229713	045242508716
Guantes FREE-FLEX - XXL/11	1	1	48229714	045242508723

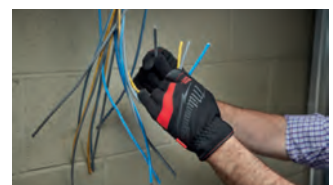

PREVENCIÓN DE CAÍDAS DE HERRAMIENTAS

CUERDAS ANTICAÍDA MILWAUKEE®



CUERDAS ANTICAÍDA

MUÑEQUERA CUERDA ANTICAÍDA



NOMBRE	CUERDA ANTICAÍDA DE 4,5kg DE RESISTENCIA	CUERDA ANTICAÍDA QUICK-CONNECT DE DOBLE MOSQUETÓN DE 4,5kg DE RESISTENCIA	CUERDA ANTICAÍDA DE 6,8kg DE RESISTENCIA	CUERDA ANTICAÍDA DE 15,8kg DE RESISTENCIA	MUÑEQUERA ANTICAÍDA	MUÑEQUERA ANTICAÍDA QUICK-CONNECT™
REFERENCIA	4932471351	4932471429	4932471352	4932471353	4932472107	4932472108
PESO MÁXIMO	4,5kg	4,5kg	6,8kg	15,8kg	2,2kg	2,2kg
COLOR	ROJO	ROJO	NEGRO	GRIS	BLANCO	BLANCO
MECANISMO						
COMPATIBLE CON	CUERDA DE ANCLAJE	TODOS LOS ACCESORIOS	CUERDA DE ANCLAJE	CUERDA DE ANCLAJE	-	-
UNIÓN ANTIENTREDO INTEGRADO	✓	✓	✓	✓	-	-
PRODUCTOS COMPATIBLES*	TALADROS ATORNILLADORES DE IMPACTO LLAVE DE IMPACTO SIERRA DE CALAR SIERRA DE SABLE CIZALLA	HERRAMIENTAS MANUALES CON CUERDA ACOPLADA	AMOLADORA ANGULAR TALADRO ATORNILLADOR ATORNILLADOR DE IMPACTO LLAVE DE IMPACTO MARTILLO SDS-PLUS SIERRA DE SABLE SIERRA DE BANDA	SDS-PLUS SDS-MAX TALADRO MAGNÉTICO ATORNILLADOR DE IMPACTO LLAVE DE IMPACTO SIERRA DE BANDA MOTOSIERRA	TALADRO ATORNILLADOR ATORNILLADOR DE IMPACTO LLAVE DE IMPACTO EPIS	TALADRO ATORNILLADOR ATORNILLADOR DE IMPACTO LLAVE DE IMPACTO HERRAMIENTA DE MANO

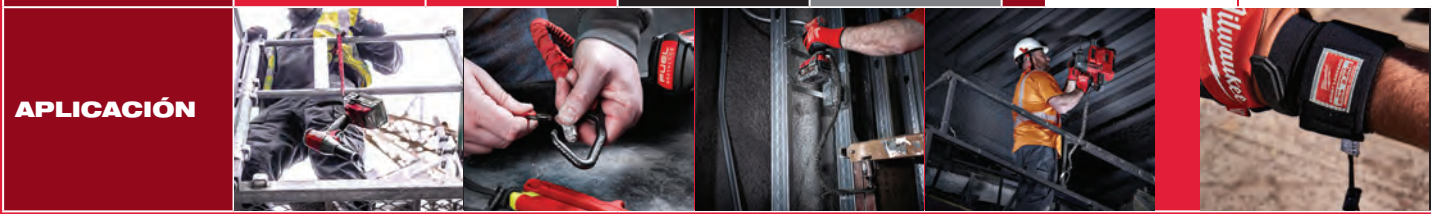

*¡Todas las recomendaciones de productos son solo referencias y no están garantizadas!
¡Asegúrate de que el peso total del producto atado (+ batería) no exceda la capacidad de peso de la cuerda anticaída!



¿POR QUÉ CUERDAS ANTICAÍDA DE MILWAUKEE®?

LA CAÍDA DE UN OBJETO ES LA TERCERA CAUSA MÁS IMPORTANTE DE FATALIDAD EN UNA OBRA.

(Peoplesafe.co.uk, 2019)

CUERDA ANTICAÍDA RETRÁCTIL



ACCESORIOS PARA CUERDAS ANTICAÍDA



CUERDA ANTICAÍDA RETRÁCTIL QUICK-CONNECT 2,2kg	CUERDA DE ANCLAJE	CINTA DE UNIÓN DE 2,2kg DE RESISTENCIA	ACCESORIO PEQUEÑO QUICK-CONNECT 2,2kg	ANILLO DE 38mm/50mm	CINTA AUTOADHESIVA DE 3,6m
4932472106	4932472105	4932471431	4932471430	4932471433 (38 mm) 4932471434 (50 mm)	48228860
2,2kg	22,7kg	2,2kg	2,2kg	1kg	-
BLANCO	VERDE	BLANCO	BLANCO	-	-
				-	-
TODOS LOS ACCESORIOS	TODOS LOS SISTEMAS	CINTA AUTOADHESIVA Y CUERDA ANTICAÍDA QUICK-CONNECT DE DOBLE MOSQUETÓN DE 4,5kg DE RESISTENCIA	CUERDA ANTICAÍDA QUICK-CONNECT DE DOBLE MOSQUETÓN DE 4,5kg DE RESISTENCIA	CUERDA ANTICAÍDA QUICK-CONNECT DE DOBLE MOSQUETÓN DE 4,5kg DE RESISTENCIA	CINTA DE UNIÓN DE 2,2kg DE RESISTENCIA
	-	-	-	-	-
TALADRO ATORNILLADOR ATORNILLADOR DE IMPACTO LLAVE DE IMPACTO EPIS	PARA TODAS LAS CUERDAS ANTICAÍDA	HERRAMIENTAS DE MANO SIN ORIFICIO PARA CUERDA ANTICAÍDA MARTILLOS NAVAJAS ALICATES	HERRAMIENTAS DE MANO CON ORIFICIO PARA CUERDA ANTICAÍDA DESTORNILLADOR CINTA ALICATES	HERRAMIENTAS DE MANO CON ORIFICIO PARA CUERDA ANTICAÍDA CUCHILLOS CINTA ALICATES	CINTA DE UNIÓN DE 2,2kg DE RESISTENCIA



Cuerdas anticaída para herramientas

- Absorción de golpe - frena la caída de las herramientas gradualmente hasta pararlas
- Mosquetón de doble seguridad - asegura una conexión segura que no permite la pérdida o que se suelte accidentalmente
- Unión antienredo - previene el enredado de las correas incrementando la movilidad
- Indicador de color según el peso - identificación rápida de la capacidad de carga
- Accesorios adicionales para poder conectar todas las herramientas a las cuerdas

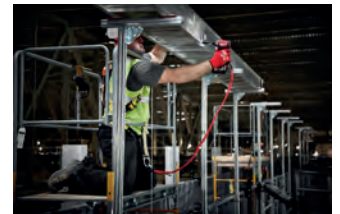

Descripción	Tensión máxima (kg)	Código de color	Cantidad por paquete	Cantidad de pedido	Referencia	Código EAN
① Cuerda anticaída de 4,5kg de resistencia	4.5	Rojo	1	1	4932471351	4058546289799
② Cuerda anticaída QUICK-CONNECT™ de doble mosquetón de 4,5kg de resistencia	4.5	Rojo	1	1	4932471429	4058546290573
③ Cuerda anticaída de 6,8kg de resistencia	6.8	Negro	1	1	4932471352	4058546289805
④ Cuerda anticaída de 15,8kg de resistencia	15.8	Gris	1	1	4932471353	4058546289812



ACCESORIOS PARA SISTEMAS ANTICAÍDA

**MANTENTE SEGURO.
ASEGURA CADA HERRAMIENTA**



CONEXIÓN FÁCIL

- Crea un punto seguro de amarre
- Diferentes sistemas de conexión (Cinta autoadhesiva o anillos)

ALTA VERSATILIDAD

- Permite conectar herramientas con o sin orificios para colgar
- Permite un cambio rápido de las herramientas

Accesorios para cuerdas anticaída

Descripción	Código de color	Tensión máxima (kg)	Cantidad por paquete	Cantidad de pedido	Referencia	Código EAN
① QUICK-CONNECT™. Accesorio pequeño de 2,2kg de resistencia	Blanco	2.2	3	1	4932471430	4058546290580
② Cinta de unión de 2,2kg de resistencia	Blanco	2.2	5	1	4932471431	4058546290597
③ Cinta autoadhesiva de 3,6m	-	-	1	1	48228860	4058546290603
④ Anillo de 38mm de diámetro y 1kg de resistencia	-	1	5	1	4932471433	4058546290610
⑤ Anillo de 50mm de diámetro y 1kg de resistencia	-	1	5	1	4932471434	4058546290627
⑥ Cuerda de anclaje	Verde	22.7	1	1	4932472105	4058546325015

Cuerda anticaída retráctil

- Se retrae automáticamente 127cm cuando está extendido
- Mosquetón de doble seguridad - asegura una conexión segura que no permite la pérdida o que se suelte accidentalmente
- Función de bloqueo - mayor control durante su uso
- Unión antienredo - previene el enredado de las correas incrementando la movilidad
- Indicador de color según el peso - identificación rápida de la capacidad de carga
- Accesorios adicionales para poder conectar todas las herramientas a las cuerdas



Descripción	Código de color	Cantidad por paquete	Cantidad de pedido	Referencia	Código EAN
Cuerda anticaída retráctil QUICK-CONNECT™ 2,2kg	Blanco	1	1	4932472106	4058546325022

Muñequera para cuerdas anticaída

- Accesorio de muñeca, para poder fijar de forma segura y cómoda las herramientas
- Cinta de cierre rápido y ajustable - para adaptarse a todas las medidas de muñecas
- Lazo para poder asegurar todo tipo de herramientas - herramienta eléctrica, flexómetros, destornilladores, etc
- La muñequera permite un rápido y fácil acceso a las herramientas en trabajos repetitivos y/o lugares estrechos
- Indicador de color según el peso - identificación rápida de la capacidad de carga



Descripción	Tensión máxima (kg)	Código de color	Cantidad por paquete	Cantidad de pedido	Referencia	Código EAN
① Muñequera anticaída	2.2	Blanco	1	1	4932472107	4058546325039
② Muñequera para cuerda anticaída de cambio rápido	2.2	Blanco	1	1	4932472108	4058546325046



LAVABLE EN LAVADORA



HASTA 8 HORAS* DE CALOR CONTINUO



BOTONES SENSIBLES AL TACTO

CHAQUETAS CALEFACTABLES MILWAUKEE®

Funciona con M12™ REDLITHIUM™ o REDLITHIUM™ USB, la gama de ropa calefactada de MILWAUKEE distribuye el calor por las zonas centrales del cuerpo. Los elementos calefactores de fibra de carbono mantienen el calor para reducir la necesidad de capas voluminosas, mientras que los múltiples ajustes de calor permiten al usuario

seleccionar la cantidad adecuada de calor para todas las condiciones meteorológicas. Nuestra gama de ropa calefactada es totalmente compatible con lavadora y secador para un uso prolongado.

DESCUBRE LA GAMA COMPLETA DE ROPA CALEFACTADA



*CON UNA SOLA CARGA DE BATERÍA (3,0 AH) A NIVEL BAJO

Chaqueta calefactada premium negra M12™

- Calor bajo demanda: zonas de fibra de carbono calefactadas que distribuyen el calor a lo largo del cuerpo y en los bolsillos delanteros
- Autonomía superior, hasta 8 horas de calor con una única batería M12™ REDLITHIUM™ de 3.0Ah
- Botón de control de fácil funcionamiento con 3 niveles de calor: alto, medio, bajo
- Fabricada en poliéster TOUGHSHELL™ para soportar las condiciones duras de trabajo y prolongar su vida hasta 5 veces
- Movilidad FREE FLEX™: tejido adicional bajo las mangas que incrementa el rango de movimiento para realizar trabajos por encima de la cabeza
- Nuevo diseño del bolsillo para la batería que brinda a los usuarios múltiples opciones para colocar la batería, lo que permite la adaptabilidad a la situación
- Diseño mejorado con espalda extendida y cintura ajustable que evita la pérdida de calor y mantiene la temperatura del cuerpo
- Adaptador de batería M12™ con puerto USB 1A, apto para cargar dispositivos móviles en un bolsillo especialmente diseñado
- Aislamiento superior, resistente al agua y al viento, ofreciendo comodidad y durabilidad ante las condiciones climatológicas adversas
- Bolsillo grande en el pecho, ideal para guardar dispositivos móviles
- Sistema flexible de batería: funciona con todas las baterías MILWAUKEE® M12™
- Disponible en tallas S-XXXL
- Apto para lavadora y secadora



Descripción	Tamaño	Cantidad por paquete	Cantidad de pedido	Referencia	Código EAN
Chaqueta calefactada premium negra M12™	S	1	1	4933478967	4058546362492
Chaqueta calefactada premium negra M12™	M	1	1	4933478968	4058546362508
Chaqueta calefactada premium negra M12™	L	1	1	4933478969	4058546362515
Chaqueta calefactada premium negra M12™	XL	1	1	4933478970	4058546362522
Chaqueta calefactada premium negra M12™	XXL	1	1	4933478971	4058546362539
Chaqueta calefactada premium negra M12™	XXXL	1	1	4933479362	4058546371562

Chaqueta calefactada premium gris M12™

- Calor bajo demanda: zonas de fibra de carbono calefactadas que distribuyen el calor a lo largo del cuerpo y en los bolsillos delanteros
- Autonomía superior, hasta 8 horas de calor con una única batería M12™ REDLITHIUM™ de 3.0Ah
- Botón de control de fácil funcionamiento con 3 niveles de calor: alto, medio, bajo
- Fabricada en poliéster TOUGHSHELL™ para soportar las condiciones duras de trabajo y prolongar su vida hasta 5 veces
- Movilidad FREE FLEX™: tejido adicional bajo las mangas que incrementa el rango de movimiento para realizar trabajos por encima de la cabeza
- Nuevo diseño del bolsillo para la batería que brinda a los usuarios múltiples opciones para colocar la batería, lo que permite la adaptabilidad a la situación
- Diseño mejorado con espalda extendida y cintura ajustable que evita la pérdida de calor y mantiene la temperatura del cuerpo
- Adaptador de batería M12™ con puerto USB 1A, apto para cargar dispositivos móviles en un bolsillo especialmente diseñado
- Aislamiento superior, resistente al agua y al viento, ofreciendo comodidad y durabilidad ante las condiciones climatológicas adversas
- Bolsillo grande en el pecho, ideal para guardar dispositivos móviles
- Sistema flexible de batería: funciona con todas las baterías MILWAUKEE® M12™
- Disponible en tallas S-XXXL
- Apto para lavadora y secadora



Descripción	Tamaño	Cantidad por paquete	Cantidad de pedido	Referencia	Código EAN
Chaqueta calefactada premium gris M12™	S	1	1	4933478972	4058546362546
Chaqueta calefactada premium gris M12™	M	1	1	4933478973	4058546362553
Chaqueta calefactada premium gris M12™	L	1	1	4933478974	4058546362560
Chaqueta calefactada premium gris M12™	XL	1	1	4933478975	4058546362577
Chaqueta calefactada premium gris M12™	XXL	1	1	4933478976	4058546362584
Chaqueta calefactada premium gris M12™	XXXL	1	1	4933479363	4058546371579

Chaqueta calefactada premium camuflaje M12™

- Patrón REALTREE XTRA™ que se camufla perfectamente durante todo el año en diferentes hábitats
- Poliéster QuietShell para reducir el ruido durante el movimiento
- Calor bajo demanda: 5 zonas de fibra de carbono calefactadas que distribuyen el calor a lo largo del cuerpo y en los bolsillos delanteros
- Autonomía superior, hasta 8 horas de calor con una única batería M12™ REDLITHIUM™ de 3.0Ah
- Botón de control de fácil funcionamiento con 3 niveles de calor: alto, medio, bajo
- Movilidad FREE FLEX™. Tejido adicional bajo las mangas que incrementa el rango de movimiento para realizar trabajos por encima de la cabeza
- Aislamiento superior, resistente al agua y al viento, ofreciendo comodidad y durabilidad ante las condiciones climatológicas adversas
- Nuevo diseño del bolsillo para la batería que brinda a los usuarios múltiples opciones para colocar la batería, lo que permite la adaptabilidad a la situación
- Diseño mejorado con espalda extendida y cintura ajustable que evita la pérdida de calor y mantiene la temperatura del cuerpo
- Adaptador de batería M12™ con puerto USB 1A, apto para cargar dispositivos móviles en un bolsillo especialmente diseñado
- Bolsillo grande en el pecho, ideal para guardar dispositivos móviles
- Sistema flexible de batería: funciona con todas las baterías MILWAUKEE® M12™
- Disponible en tallas S-XXXL
- Apto para lavadora y secadora



Descripción	Tamaño	Cantidad por paquete	Cantidad de pedido	Referencia	Código EAN
Chaqueta calefactada premium camuflaje M12™	S	1	1	4933478977	4058546362591
Chaqueta calefactada premium camuflaje M12™	M	1	1	4933478978	4058546362607
Chaqueta calefactada premium camuflaje M12™	L	1	1	4933478979	4058546362614
Chaqueta calefactada premium camuflaje M12™	XL	1	1	4933478980	4058546362621
Chaqueta calefactada premium camuflaje M12™	XXL	1	1	4933478981	4058546362638
Chaqueta calefactada premium camuflaje M12™	XXXL	1	1	4933479364	4058546371586

Chaleco TOUGHShell® gris calefactado M12™

NUEVO

- El chaleco TOUGHShell™ calefactado M12™ funciona con una batería M12™, tiene elementos calefactores de fibra de carbono que crean y distribuyen el calor en el pecho y la espalda
- Tiempo de funcionamiento superior, hasta 11 horas de calor con una batería M12™ 12V REDLITHIUM™ de 3.0Ah
- Material TOUGHShell™, 90% poliéster y 10% spandex para soportar las duras condiciones de trabajo
- Bolsillo de batería oculto optimizado para colocar la batería M12™ en la parte delantera o trasera para aumentar la comodidad
- Múltiples zonas de calentamiento: 3 zonas de calentamiento de fibra de carbono cosidas distribuyen el calor a las zonas centrales del cuerpo
- Fácil control de calor de un solo toque - 3 ajustes de calor: Alto, medio y bajo
- Compatible con lavadora y secador
- Soporte de pilas incluido
- Sistema de baterías flexible: funciona con todas las baterías M12™ de MILWAUKEE®



Descripción	Tamaño	Cantidad por paquete	Cantidad de pedido	Referencia	Código EAN
Chaleco TOUGHShell® gris calefactado M12™	S	1	1	4932480100	4058546403850
Chaleco TOUGHShell® gris calefactado M12™	M	1	1	4932480101	4058546403867
Chaleco TOUGHShell® gris calefactado M12™	L	1	1	4932480102	4058546403874
Chaleco TOUGHShell® gris calefactado M12™	XL	1	1	4932480103	4058546403881
Chaleco TOUGHShell® gris calefactado M12™	XXL	1	1	4932480104	4058546403898
Chaleco TOUGHShell® gris calefactado M12™	XXXL	1	1	4932480105	4058546403904

Chaqueta híbrida güateada calefactada M12™ - negra

NUEVO

- La chaqueta híbrida calefactada güateada M12™ funciona con una batería M12™, los elementos calefactores de la fibra de carbono crean y distribuyen el calor en el pecho, la espalda y los hombros
- Tiempo de funcionamiento superior, hasta 11 horas de calor con una batería M12™ 12V REDLITHIUM™ de 3.0Ah
- El poliéster ripstop, ligero y muy duradero, ofrece un diseño estilizado que puede llevarse como capa exterior o como capa intermedia (capa exterior e interior de 100 poliéster)
- Las zonas de alto desgaste están reforzadas y protegen de la abrasión y los desgarros
- Proporciona comodidad y durabilidad en entornos difíciles, lluviosos o ventosos
- Bolsillo de batería oculto optimizado para colocar la batería M12™ en la parte delantera o trasera para aumentar la comodidad
- Múltiples zonas de calentamiento: 5 zonas de calentamiento de fibra de carbono cosidas distribuyen el calor a las zonas centrales del cuerpo
- Fácil control de calor de un solo toque - 3 ajustes de calor: Alto, medio, bajo
- Compatible con lavadora y secador
- Controlador de batería incluido
- Nuevo diseño de capucha
- Sistema de baterías flexible: funciona con todas las baterías M12™ de MILWAUKEE®



Descripción	Tamaño	Cantidad por paquete	Cantidad de pedido	Referencia	Código EAN
Chaqueta híbrida güateada calefactada M12™ - Negra	S	1	1	4932480071	4058546403560
Chaqueta híbrida güateada calefactada M12™ - Negra	M	1	1	4932480072	4058546403577
Chaqueta híbrida güateada calefactada M12™ - Negra	L	1	1	4932480073	4058546403584
Chaqueta híbrida güateada calefactada M12™ - Negra	XL	1	1	4932480074	4058546403591
Chaqueta híbrida güateada calefactada M12™ - Negra	XXL	1	1	4932480075	4058546403607

Camiseta interior térmica REDLITHIUM™ USB

- Materiales duraderos resistentes al desgaste, manteniendo el cuerpo caliente y seco
- Se calienta por completo en 2,5 minutos
- El calor se distribuye al pecho y la espalda
- Alimentado por baterías recargables REDLITHIUM™ USB L4
- Gracias al botón LED el usuario puede seleccionar, con un solo toque, entre 2 configuraciones de calor para conseguir el calor ideal en cualquier condición
- Material duradero y resistente al desgaste, con mangas y hombros sin costuras para mejorar la movilidad y la comodidad
- Hasta 180 minutos de calor en el modo bajo
- Soporte de batería L4: bolsillo de batería oculto para una mínima interferencia del usuario
- Lavable a máquina



Descripción	Tamaño	Cantidad por paquete	Cantidad de pedido	Referencia	Código EAN
Camiseta interior térmica REDLITHIUM™ USB	S	1	1	4933478081	4058546340148
Camiseta interior térmica REDLITHIUM™ USB	M	1	1	4933478082	4058546340155
Camiseta interior térmica REDLITHIUM™ USB	L	1	1	4933478083	4058546340162
Camiseta interior térmica REDLITHIUM™ USB	XL	1	1	4933478084	4058546340179
Camiseta interior térmica REDLITHIUM™ USB	XXL	1	1	4933478085	4058546340186

Sudadera calefactada M12[™] - Negra

NUEVO

- La sudadera calefactada M12[™] funciona con una batería M12[™], con elementos calefactores de fibra de carbono que crean y distribuyen el calor en el pecho y la espalda
- Tiempo de funcionamiento superior, hasta 11 horas de calor con una batería M12[™] 12V REDLITHIUM[™] de 3.0Ah
- Resistente sudadera calefactada con capucha fabricada con un exterior de algodón duradero (53%) con bolsillos duraderos reforzados y forro polar de poliéster (47%) para resistir las duras condiciones del exterior
- Bolsillo de batería oculto optimizado para colocar la batería M12[™] en la parte delantera o trasera para aumentar la comodidad
- En otoño y primavera, la sudadera con capucha puede usarse como una capa exterior resistente. En invierno, es mejor como capa base que permite desprenderse de las voluminosas prendas interiores mientras genera y mantiene el calor cerca del cuerpo
- Múltiples zonas de calentamiento: 3 zonas de calentamiento de fibra de carbono cosidas distribuyen el calor a las zonas centrales del cuerpo
- Fácil control de calor de un solo toque - 3 ajustes de calor: Alto, medio, bajo
- Bolsillo integrado para el teléfono móvil
- Compatible con lavadora y secador
- Soporte de batería incluido
- Sistema de baterías flexible: funciona con todas las baterías M12[™] de MILWAUKEE[®]



Descripción	Tamaño	Cantidad por paquete	Cantidad de pedido	Referencia	Código EAN
Sudadera calefactada M12 [™]	S	1	1	4932480061	4058546403461
Sudadera calefactada M12 [™]	M	1	1	4932480062	4058546403478
Sudadera calefactada M12 [™]	L	1	1	4932480063	4058546403485
Sudadera calefactada M12 [™]	XL	1	1	4932480064	4058546403492
Sudadera calefactada negra M12 [™]	XXL	1	1	4932480065	4058546403508

Sudadera calefactada para mujer M12[™] - Negra

NUEVO

- La sudadera calefactada para mujer M12[™] funciona con una batería M12[™], tiene elementos calefactores de fibra de carbono que crean y distribuyen el calor en el pecho y la espalda
- Tiempo de funcionamiento superior, hasta 11 horas de calor con una batería M12[™] 12V REDLITHIUM[™] de 3.0Ah
- Bolsillo de batería oculto optimizado para colocar la batería M12[™] en la parte delantera o trasera para aumentar la comodidad
- Resistente sudadera con capucha calefactada fabricada con un exterior de algodón duradero (53%) con bolsillos reforzados y forro polar de poliéster (47%) para soportar las duras condiciones del exterior
- En otoño y primavera, la sudadera con capucha puede usarse como una capa exterior resistente. En invierno, es mejor como capa base que permite desprenderse de las voluminosas prendas interiores mientras genera y mantiene el calor cerca del cuerpo
- Múltiples zonas de calentamiento: 3 zonas de calentamiento de fibra de carbono cosidas distribuyen el calor a las zonas centrales del cuerpo
- Fácil control de calor de un solo toque - 3 ajustes de calor: Alto, medio, bajo
- Bolsillo integrado para el teléfono móvil
- Compatible con lavadora y secador
- Soporte de batería incluido
- Sistema de baterías flexible: funciona con todas las baterías M12[™] de MILWAUKEE[®]



Descripción	Tamaño	Cantidad por paquete	Cantidad de pedido	Referencia	Código EAN
Sudadera calefactada para mujer M12 [™] - Negra	S	1	1	4932480090	4058546403751
Sudadera calefactada para mujer M12 [™] - Negra	M	1	1	4932480091	4058546403768
Sudadera calefactada para mujer M12 [™] - Negra	L	1	1	4932480092	4058546403775
Sudadera calefactada para mujer M12 [™] - Negra	XL	1	1	4932480093	4058546403782

Camiseta para clima templado de manga corta WORKSKIN™

- Tejido de alto rendimiento COOLCORE® patentado de tres hilos que absorbe la humedad del cuerpo y mantiene la prenda hasta un 30% más fresca cuando se trabaja en ambientes cálidos
- Grandes áreas de absorción del sudor tanto en la espalda como debajo de los brazos para acelerar el secado del cuerpo
- Absorción de humedad libre de químicos que permite que la camiseta se seque más rápido, reduce la saturación y no pierde sus propiedades tras los lavados
- La protección UV evita que los rayos dañinos lleguen a la piel
- Tejidos duraderos resistentes a las bolitas, prolongando la vida útil del producto
- Zona inferior de la espalda extendida que proporciona una mayor cobertura del cuerpo en trabajos por encima de la cabeza
- Hombros sin costuras para una mayor comodidad cuando se trabaja con cintas y arneses
- 100% poliéster



Descripción	Tamaño	Cantidad por paquete	Cantidad de pedido	Referencia	Código EAN
Camiseta para clima templado de manga corta WORKSKIN™	S	1	1	4933478194	4058546341275
Camiseta para clima templado de manga corta WORKSKIN™	M	1	1	4933478195	4058546341282
Camiseta para clima templado de manga corta WORKSKIN™	L	1	1	4933478196	4058546341299
Camiseta para clima templado de manga corta WORKSKIN™	XL	1	1	4933478197	4058546341305
Camiseta para clima templado de manga corta WORKSKIN™	XXL	1	1	4933478198	4058546341312

Camiseta de trabajo de manga corta

- Tejido transpirable, resistente a la abrasión y al desgarro
- La mezcla de algodón y poliéster 60/40 permite absorber la humedad y repeler el agua
- Tejido Heavy Duty 230 GSM
- Clasificación UPF 30+, bloquea los rayos UV dañinos



Descripción	Tamaño	Cantidad por paquete	Cantidad de pedido	Referencia	Código EAN
Camiseta de trabajo de manga corta	S	1	1	4933478231	4058546344085
Camiseta de trabajo de manga corta	M	1	1	4933478232	4058546344092
Camiseta de trabajo de manga corta	L	1	1	4933478233	4058546344108
Camiseta de trabajo de manga corta	XL	1	1	4933478234	4058546344115
Camiseta de trabajo de manga corta	XXL	1	1	4933478235	4058546344122

Camiseta para clima templado de manga larga WORKSKIN[™]

- Tejido de alto rendimiento COOLCORE[®] patentado de tres hilos que absorbe la humedad del cuerpo y mantiene la prenda hasta un 30% más fresca cuando se trabaja en ambientes cálidos
- Grandes áreas de absorción del sudor tanto en la espalda como debajo de los brazos para acelerar el secado del cuerpo
- Absorción de humedad libre de químicos que permite que la camiseta se seque más rápido, reduce la saturación y no pierde sus propiedades tras los lavados
- Protección UV que evita que los rayos dañinos lleguen a la piel
- Tejidos duraderos resistentes a las bolitas, prolongando la vida útil del producto
- Zona inferior de la espalda extendida que proporciona una mayor cobertura del cuerpo en trabajos por encima de la cabeza
- Hombros sin costuras para una mayor comodidad cuando se trabaja con cintas y arneses
- 100% poliéster



Descripción	Tamaño	Cantidad por paquete	Cantidad de pedido	Referencia	Código EAN
Camiseta para clima templado de manga larga WORKSKIN [™]	S	1	1	4933478188	4058546341213
Camiseta para clima templado de manga larga WORKSKIN [™]	M	1	1	4933478189	4058546341220
Camiseta para clima templado de manga larga WORKSKIN [™]	L	1	1	4933478190	4058546341237
Camiseta para clima templado de manga larga WORKSKIN [™]	XL	1	1	4933478191	4058546341244
Camiseta para clima templado de manga larga WORKSKIN [™]	XXL	1	1	4933478192	4058546341251

Camiseta de trabajo de manga larga

- Tejido transpirable, resistente a la abrasión y al desgarro
- La mezcla de algodón y poliéster 60/40 permite absorber la humedad y repeler el agua
- Tejido Heavy Duty 230 GSM
- Clasificación UPF 30+, bloquea los rayos UV dañinos



Descripción	Tamaño	Cantidad por paquete	Cantidad de pedido	Referencia	Código EAN
Camiseta de trabajo de manga larga	S	1	1	4933478237	4058546344146
Camiseta de trabajo de manga larga	M	1	1	4933478238	4058546344153
Camiseta de trabajo de manga larga	L	1	1	4933478239	4058546344160
Camiseta de trabajo de manga larga	XL	1	1	4933478240	4058546344177
Camiseta de trabajo de manga larga	XXL	1	1	4933478241	4058546344184

Sudadera de trabajo

- Fabricado con tejido duradero y transpirable, ofreciendo protección durante todo el día y una mayor durabilidad en el trabajo
- Fabricado con una mezcla de algodón/poliéster 75/25 resistente al desgarro y a la abrasión
- El tejido es resistente al viento y tiene puños de punto de ajuste cómodo, haciendo estas sudaderas con capucha ideales para las condiciones más exigentes
- Capucha ajustable con cordón para una mayor comodidad
- Costuras de los bolsillos reforzadas, para una mayor durabilidad



Descripción	Tamaño	Cantidad por paquete	Cantidad de pedido	Referencia	Código EAN
Sudadera de trabajo	S	1	1	4933478212	4058546343897
Sudadera de trabajo	M	1	1	4933478213	4058546343903
Sudadera de trabajo	L	1	1	4933478214	4058546343910
Sudadera de trabajo	XL	1	1	4933478215	4058546343927
Sudadera de trabajo	XXL	1	1	4933478216	4058546343934

Braga de cuello y cubre boca

- Multifuncional: se puede usar como braga para el cuello, cubre boca, diadema, banda para el sudor o como protección para la cabeza en el lugar de trabajo
- La tela que absorbe la humedad se seca rápidamente, repele el sudor y el agua, manteniendo al usuario seco en el lugar de trabajo
- Tejido transpirable y cómodo: 86% poliéster y 14% spandex
- La protección solar 50+ UPF bloquea el 98% de los rayos UV
- Protege del viento, polvo y escombros
- El dobladillo invertido evita que la tela se deslice hacia abajo
- Apto para lavadora y secadora
- Talla única
- Disponible en rojo y en gris



Descripción	Color	Cantidad por paquete	Cantidad de pedido	Referencia	Código EAN
Braga de cuello y cubre boca - roja	Rojo	1	1	4933478780	4058546360627
Braga de cuello y cubre boca - gris	Gris	1	1	4933478766	4058546360481

Mascarilla higiénica reutilizable

- Diseño de ajuste estructurado: separa la mascarilla de la boca
- 3 capas suaves y transpirables: comodidad durante todo el día para un uso prolongado
- Cordón ajustable para evitar presión en las orejas
- Capa exterior repelente al agua
- Puente nasal flexible: capacidad de ajuste para un mejor sellado y para reducir el empañamiento de las gafas
- Capa interior que absorbe la humedad: te mantiene fresco y seco
- Lavable a máquina



Descripción	Tamaño	Cantidad por paquete	Cantidad de pedido	REF	Código EAN
Mascarilla higiénica reutilizable S/M - 3pcs	S / M	3	1	4932478865	4058546361471
Mascarilla higiénica reutilizable L/XL - 3pcs	L / XL	3	1	4932478866	4058546361488



Rodilleras flexibles

- Flexible, ligero y acolchado con espuma para una mayor comodidad
- Resistente al agua
- Protector de escombros para evitar que entre
- Correa ajustable para un ajuste más cómodo
- Cierre de hebilla con remache metálico que resiste aperturas y cierres repetitivos
- Certificado europeo para rodilleras: EN 14404 nivel 1



Descripción	Cantidad por paquete	Cantidad de pedido	Referencia	Código EAN
Rodilleras flexibles - 1 par	1	1	4932478136	4058546340698

Rodilleras rígidas con gel

- Acolchado de espuma grueso y cómodo con gel
- Exterior duro duradero que soporta superficies rugosas
- Correas dobles de tamaño ajustable para una mejor sujeción y un ajuste personalizado
- Doble cierre de hebilla con remache metálico que resisten aperturas y cierres repetitivos
- Nailon balístico de 1.680D para una mayor vida útil
- Certificado europeo para rodilleras: EN 14404 nivel 2



Descripción	Cantidad por paquete	Cantidad de pedido	Referencia	Código EAN
Rodilleras rígidas con gel - 1 par	1	1	4932478137	4058546340704

Rodilleras Premium antimarcas y antiarañazos

- Acolchado de espuma de alta densidad con una inyección de gel premium
- Revestimiento que no deja marcas para evitar arañazos en superficies delicadas
- Correas dobles cómodas y ajustables en tamaño con una correa inferior más ancha
- Doble cierre de hebilla con remache metálico que resisten aperturas y cierres repetitivos
- Nailon balístico de 1.680D para una mayor vida útil
- Certificado europeo para rodilleras: EN 14404 nivel 1



Descripción	Cantidad por paquete	Cantidad de pedido	Referencia	Código EAN
Rodilleras Premium antimarcas y antiarañazos - 1 par	1	1	4932478139	4058546340728



CARROS METÁLICOS DE MILWAUKEE®





Carro de herramientas con 7 cajones

- Cajones de cierre suave de hasta 45kg
- El cajón inferior soporta hasta 90kg
- Protección anti-inclinación, solo se puede abrir un cajón a la vez
- Cada cajón viene con una alfombrilla antideslizante
- Superficie de trabajo lisa de ABS, con orificios para destornilladores y compartimentos para almacenamiento adicional
- Los paragolpes de ABS en los cantos evita que se dañe cuando se mueve por el garaje
- La regleta magnética permite cargar las baterías directamente en el carro
- Panel perforado con ganchos y portaherramientas, para un fácil acceso a las herramientas más utilizadas
- Estantes adicionales para botellas y latas
- Organizador de herramientas eléctricas
- Ruedas de alta resistencia de 125mm (2x fijas, 2x giratorias con frenos)
- Capacidad total de 800kg



Descripción	Dimensiones (mm)	Cantidad por paquete	Cantidad de pedido	Referencia	Código EAN
Carro de herramienta con 7 cajones	810 x 524 x 1064	1	1	4932478849	4058546361310

Cofre superior con 4 cajones

- Cajones de cierre suave de hasta 45kg
- Protección anti-inclinación, solo se puede abrir un cajón a la vez
- Cada cajón viene con una alfombrilla antideslizante
- Los paragolpes de ABS en los cantos evita que se dañe cuando se mueve por el garaje
- Estantes adicionales para botellas y latas



Descripción	Dimensiones (mm)	Cantidad por paquete	Cantidad de pedido	Referencia	Código EAN
Cofre superior con 4 cajones	810 x 524 x 498	1	1	4932478850	4058546361327

Puesto de trabajo industrial móvil

- Cajón de cierre suave de hasta 45kg
- El cajón inferior soporta hasta 90kg
- Compartimentos de almacenamiento integrados
- 2 compartimentos extraíbles, que se pueden voltear boca abajo para crear una superficie al ras o quitar por completo para el almacenamiento vertical de herramientas largas
- Ranura en V para sujetar material al cortar o medir
- Repisa trasera plegable con 22kg de capacidad de peso
- Dos estantes ajustables para almacenar botellas y otros objetos
- Los paragolpes de goma en los cantos evitan que se dañe cuando se mueve por el garaje
- La regleta magnética permite cargar las baterías directamente en el carro
- Ruedas de alta resistencia de 125mm (2x fijas, 2x giratorias con frenos)
- Capacidad total de 315kg



Descripción	Dimensiones (mm)	Cantidad por paquete	Cantidad de pedido	Referencia	Código EAN
Puesto de trabajo industrial móvil	1016 x 561 x 991	1	1	4932478856	4058546361389

Carro de herramientas con 10 cajones

- Cajones de cierre suave de hasta 45kg
- El cajón inferior soporta hasta 90kg
- Cada cajón viene con una alfombrilla antideslizante
- Los paragolpes de goma en los cantos evita que se dañe cuando se mueve por el garaje
- La regleta magnética permite cargar las baterías directamente en el carro
- Estante lateral plegable para botellas y latas
- Abrebotellas integrado
- Organizador de herramientas eléctricas en el cajón inferior
- Ruedas de alta resistencia de 150mm (2x fijas, 2x giratorias con frenos)
- Capacidad total de 1.360kg



Descripción	Dimensiones (mm)	Cantidad por paquete	Cantidad de pedido	Referencia	Código EAN
Carro de herramientas con 10 cajones	1170 x 562 x 982	1	1	4932478852	4058546361341

Cofre superior con 6 cajones

- Cajones de cierre suave de hasta 45kg
- Cada cajón viene con una alfombrilla antideslizante
- Cajón superior de trabajo para usar un ordenador portátil, tablet o para tomar notas
- Cajón de seguridad cerrado con llave para guardar objetos personales
- Los paragolpes de goma en los cantos evita que se dañe cuando se mueve por el garaje
- La regleta magnética permite cargar las baterías
- Panel perforado con ganchos y portaherramientas, para un fácil acceso a las herramientas más utilizadas



Descripción	Dimensiones (mm)	Cantidad por paquete	Cantidad de pedido	Referencia	Código EAN
Cofre superior con 6 cajones	1170 x 562 x 644	1	1	4932478854	4058546361365

ESPUMAS ORGANIZADORAS PARA CARROS



FÁCIL USO

Manipulación fácil y rápida

FONDO EN ROJO

Rápida identificación de la herramienta faltante

MEDIDAS MARCADAS CON LÁSER

Rápida identificación

ESPUMA DE ALTA CALIDAD

Espuma de alta densidad (35kg/m³), alta durabilidad y resistente a la abrasión del uso



ESCANEA PARA PERSONALIZAR TU CARRO MILWAUKEE

Espuma de 23 destornilladores

- Destornillador con mango Tri-Lobe engomado para mayor comodidad y aplicaciones que requieran alto par
- Punta endurecida y magnetizada para una mayor durabilidad y mejor agarre en el tornillo
- Varilla hexagonal para poder utilizar una llave y realizar más fuerza
- Collar con 3 caras, para evitar que ruede

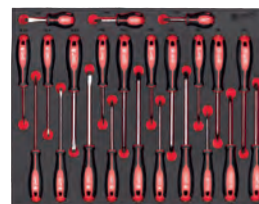

Descripción	Cantidad por paquete	Cantidad de pedido	Referencia	Código EAN
Espuma con 23 destornilladores Plano 2.5 / 3 / 4 / 5.5 / 6 / 8 / corto 6.5, PH0 / PH1 / PH2 / PH3 / corto PH2, PZ0 / PZ1 / PZ2 / PZ3 / corto PZ2, T10 / T15 / T20 / T25 / T30 / T40	23	1	4932479830	4058546376246

Espuma de destornilladores Torx

NUEVO

- Destornillador con mango Tri-Lobe engomado para mayor comodidad y aplicaciones que requieran alto par
- Punta endurecida y magnetizada para una mayor durabilidad y mejor agarre en el tornillo
- Varilla hexagonal para poder utilizar una llave y realizar más fuerza
- Collar con 3 caras, para evitar que ruede

Descripción	Cantidad por paquete	Cantidad de pedido	Referencia	Código EAN
Espuma de 7 destornilladores Torx-1				
① T7x65, T8x65, T9x75, T10x75, T15x75, T20x100, T25x100	7	1	4932492391	4058546417581
Espuma de 6 destornilladores Torx-2				
② T10x75, T15x75, T20x100, T25x100, T30x125, T40x125	6	1	4932492392	4058546417598

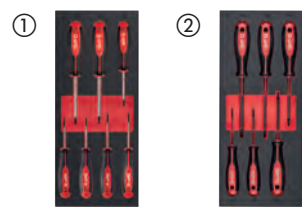

Espuma de destornilladores Phillips

NUEVO

- Destornillador con mango Tri-Lobe engomado para mayor comodidad y aplicaciones que requieran alto par
- Punta endurecida y magnetizada para una mayor durabilidad y mejor agarre en el tornillo
- Varilla hexagonal para poder utilizar una llave y realizar más fuerza
- Collar con 3 caras, para evitar que ruede



Descripción	Cantidad por paquete	Cantidad de pedido	Referencia	Código EAN
1/3 Espuma con 5 destornilladores PH PH0x75, PH1x100, PH2x125, PH3x150, corto PH2x45	5	1	4932492393	4058546417604

Espuma de destornilladores Planos y Phillips

NUEVO

- Destornillador con mango Tri-Lobe engomado para mayor comodidad y aplicaciones que requieran alto par
- Punta endurecida y magnetizada para una mayor durabilidad y mejor agarre en el tornillo
- Varilla hexagonal para poder utilizar una llave y realizar más fuerza
- Collar con 3 caras, para evitar que ruede



Descripción	Cantidad por paquete	Cantidad de pedido	Referencia	Código EAN
1/3 Espuma con 7 destornilladores PH y Planos Planos 0.5x3x75, 0.8x4x100, 1.0x5.5x125, 1.2x6.5x125, PH0x75, PH1x100, PH2x125	7	1	4932492394	4058546417611

Espuma de destornilladores Planos

NUEVO

- Destornillador con mango Tri-Lobe engomado para mayor comodidad y aplicaciones que requieran alto par
- Punta endurecida y magnetizada para una mayor durabilidad y mejor agarre en el tornillo
- Varilla hexagonal para poder utilizar una llave y realizar más fuerza
- Collar con 3 caras, para evitar que ruede



Descripción	Cantidad por paquete	Cantidad de pedido	Referencia	Código EAN
1/3 Espuma con 7 destornilladores Planos Plano 0.5x3x75, 0.6x3.5x100, 0.8x4x100, 1.0x5.5x125, 1.2x6.5x125, 1.6x8x175, corto plano 1.2x6.5x45	7	1	4932492395	4058546417628

Espuma de carraca y vasos de 1/4"

- Diseño con 90 dientes y un ángulo de recuperación de 4°, para trabajos en lugares estrechos
- FOUR FLAT™, preparado para usarse con llave fija o inglesa y que evita que rueden
- Diseño metálico para máxima durabilidad



Descripción	Cantidad por paquete	Cantidad de pedido	Referencia	Código EAN
Espuma de carraca y vasos de 1/4"	28	1	4932479824	4058546376185
Vasos cortos: 5, 5.5, 6, 7, 8, 9, 10, 11, 12, 13, 14, 15mm; Vasos largos: 5, 5.5, 6, 7, 8, 9, 10, 11, 12, 13, 14, 15mm; 2 extensiones: 1x 76mm, 1x 152mm y cardán				

Espuma de carraca y vasos de 3/8"

- Diseño con 90 dientes y un ángulo de recuperación de 4°, para trabajos en lugares estrechos
- FOUR FLAT[™], preparado para usarse con llave fija o inglesa y que evita que rueden
- Diseño metálico para máxima durabilidad

Descripción	Cantidad por paquete	Cantidad de pedido	Referencia	Código EAN
Espuma de carraca y vasos de 3/8"	32	1	4932479825	4058546376192
Vasos cortos: 6, 7, 8, 9, 10, 11, 12, 13, 14, 15, 16, 17, 18, 19mm; Vasos largos: 6, 7, 8, 9, 10, 11, 12, 13, 14, 15, 16, 17, 18, 19mm; 2 extensiones 1x 76mm, 1x 152mm y cardán				



Espuma de carraca y vasos de 1/2"

- Diseño con 90 dientes y un ángulo de recuperación de 4°, para trabajos en lugares estrechos
- FOUR FLAT[™], preparado para usarse con llave fija o inglesa y que evita que rueden
- Diseño metálico para máxima durabilidad

Descripción	Cantidad por paquete	Cantidad de pedido	Referencia	Código EAN
Espuma de carraca y vasos de 1/2"	28	1	4932479826	4058546376208
Vasos cortos: 10, 11, 12, 13, 14, 15, 16, 17, 18, 19, 20, 21, 22, 23, 24mm; Vasos largos: 10, 11, 12, 13, 14, 15, 16, 17, 18, 19mm; 2 extensiones: 1x 76mm, 1x 127mm y cardán				



Espuma de 15 llaves combinadas MAX BITE[™] con carraca y articuladas

- Cabeza pivotante 180° para poder acceder a espacios confinados
- El dentado MAX BITE[™] reduce el redondeamiento y deslizamiento de las tuercas
- Carraca de 144 dientes para un ángulo de 2,5° de recuperación
- Carraca de doble accionamiento de alta durabilidad
- Agarre redondeado para un agarre más cómodo

Descripción	Cantidad por paquete	Cantidad de pedido	Referencia	Código EAN
Espuma de 15 llaves combinadas MAX BITE [™] con carraca y articuladas	15	1	4932479829	4058546376239
8, 9, 10, 11, 12, 13, 14, 15, 16, 17, 18, 19, 20, 21, 22mm				



Espuma de 15 llaves combinadas MAX BITE[™]

- El dentado MAX BITE[™] reduce el redondeamiento y deslizamiento de las tuercas
- Agarre redondeado para un agarre más cómodo
- Llaves dispuestas a 15° de inclinación para mejor accesibilidad
- Acero cromado, acabado pulido plateado

Descripción	Cantidad por paquete	Cantidad de pedido	Referencia	Código EAN
Espuma de 15 llaves combinadas MAX BITE [™]	15	1	4932479827	4058546376215
8, 9, 10, 11, 12, 13, 14, 15, 16, 17, 18, 19, 20, 21, 22mm				



Espuma de 15 llaves combinadas MAX BITE™ con carraca

- Carraca de 144 dientes para un ángulo de 2,5° de recuperación
- Carraca de doble accionamiento de alta durabilidad
- El dentado MAX BITE™ reduce el redondeamiento y deslizamiento de las tuercas
- Agarre redondeado para un agarre más cómodo

Descripción	Cantidad por paquete	Cantidad de pedido	Referencia	Código EAN
Espuma de 15 llaves combinadas MAX BITE™ con carraca	15	1	4932479828	4058546376222
8, 9, 10, 11, 12, 13, 14, 15, 16, 17, 18, 19, 20, 21, 22mm				



Espuma de llaves ajustables

NUEVO

- Tornillo de ajuste preciso, con roscas de precisión y tolerancias mínimas. Las mordazas no se retraen durante el uso
- Cuerpo cromado, para una mejor protección contra el óxido e incrementar la durabilidad

Descripción	Cantidad por paquete	Cantidad de pedido	Referencia	Código EAN
Espuma con 3 llaves inglesas 150mm, 200mm, 250mm	3	1	4932492397	4058546417642



Espuma pequeña para carro americano

NUEVO

- Espuma de alta densidad para una alta durabilidad y resistencia al uso
- Fondo rojo para una rápida y fácil identificación de herramientas faltantes
- Espuma cortada con láser para maximizar el espacio utilizado en los carros americanos
- Para uso como bandeja adicional para almacenar vasos, arandelas, tornillos u otros objetos

Descripción	Cantidad por paquete	Cantidad de pedido	Referencia	Código EAN
Espuma corta vacía para carro americano	1	1	4932492389	4058546417567



Espuma grande para carro americano

NUEVO

- Espuma de alta densidad para una alta durabilidad y resistencia al uso
- Fondo rojo para una rápida y fácil identificación de herramientas faltantes
- Espuma cortada con láser para maximizar el espacio utilizado en los carros americanos
- Para uso como bandeja adicional para almacenar vasos, arandelas, tornillos u otros objetos

Descripción	Cantidad por paquete	Cantidad de pedido	Referencia	Código EAN
Espuma larga vacía para carro americano	1	1	4932492390	4058546417574



Base de trabajo antideslizante

NUEVO

- Superficie de trabajo de PVC para el carro metálico de 10 cajones
- Permite un trabajo productivo y seguro encima del carro metálico de 10 cajones
- Evita que los objetos rueden o se caigan de la superficie
- Fácil instalación con dos tiras adhesivas (incluidas)

Descripción	Cantidad por paquete	Cantidad de pedido	Referencia	Código EAN
Base de trabajo antideslizante	1	1	4932492547	4058546419141



PACKOUT™

El sistema de almacenamiento modular de MILWAUKEE® PACKOUT™ revoluciona el transporte, organización y almacenamiento de las herramientas. Diseñado para proporcionar a los usuarios la capacidad de encajar y asegurar una amplia gama de cajas de herramientas, organizadores y mochilas de almacenamiento en múltiples configuraciones diferentes



**ESCANEA AHORA PARA
CREAR TU PROPIO
SISTEMA PACKOUT™**



**LUGAR DE
TRABAJO**



VEHÍCULO





TALLER

MÁS DE

100 COMBINACIONES
POSIBLES

Conjunto de 3 piezas PACKOUT™

- Baúl con ruedas PACKOUT™
- Caja grande PACKOUT™
- Maleta PACKOUT™



Contenido	Cantidad por paquete	Cantidad de pedido	Referencia	Código EAN
1x PACKOUT™ Baúl con ruedas, 1x PACKOUT™ Caja, 1x PACKOUT™ Maleta	3	1	4932464244	4058546221898



Baúl PACKOUT™ con ruedas

- Forma parte del sistema modular PACKOUT™
- Fabricada con polímeros resistentes a los impactos para mayor durabilidad en la obra
- Capacidad de carga de 113kg
- Empuñadura extensible de gran resistencia
- Ruedas todo terreno de 23cm de diámetro
- Protección IP65 gracias a su junta de estanqueidad que evita la entrada de agua o polvo
- Estructura nervada para mayor resistencia y esquinas reforzadas con metal
- Orificio metálico para colocar un candado
- Bandeja organizadora en el interior
- Espacio dedicado para poder colocar un ONE-KEY™ TICK™



Descripción	Dimensiones (mm)	Cantidad por paquete	Cantidad de pedido	Referencia	Código EAN
Baúl con ruedas PACKOUT™	650 x 561 x 472	1	1	4932464078	4058546220235



Carro PACKOUT™

- 2 zonas para anclar PACKOUT™ para almacenamiento y transporte adicional
- Soporte integrado para herramientas más largas, como niveles
- 180kg de capacidad máxima
- Ruedas de 25cm
- Bandeja inferior plegable para un fácil almacenamiento
- Parte del sistema modular de almacenamiento PACKOUT™
- Polímero resistente a los golpes. Diseñado para una máxima durabilidad



Descripción	Dimensiones (mm)	Cantidad por paquete	Cantidad de pedido	Referencia	Código EAN
Carro PACKOUT™	290 x 1200 x 510	1	1	4932472131	4058546325275



Baúl con ruedas XL PACKOUT™

- La huella doble de PACKOUT™ permite transportar 2 pilas de PACKOUT™
- Ruedas todoterreno de 23cm de diámetro
- El mango soporta hasta 113kg
- El sello de la tapa ayuda a evitar daños a las herramientas provocados por el agua y los escombros del lugar de trabajo
- Capacidad adicional para almacenar herramientas grandes y materiales en el lugar de trabajo
- Fabricado con polímeros resistentes a los impactos para mayor durabilidad en la obra
- Forma parte del sistema modular PACKOUT™



Descripción	Dimensiones (mm)	Cantidad por paquete	Cantidad de pedido	Referencia	Código EAN
Baúl con ruedas XL PACKOUT™	401 x 965 x 609	1	1	4932478161	4058546340940



Base PACKOUT[™] con ruedas

- 113kg de capacidad máxima
- Ruedas de alta resistencia y duración para moverse sin problema por la zona de trabajo
- Incluye un freno central y 2 laterales en las ruedas, para poder apilar sin problema y cómodamente cualquier caja, bolsa u organizador PACKOUT[™]
- Forma parte del sistema modular PACKOUT[™]



Descripción	Dimensiones (mm)	Cantidad por paquete	Cantidad de pedido	Referencia	Código EAN
Base con ruedas PACKOUT [™]	193 x 620 x 480	1	1	4932471068	4058546286965



Cajas de herramientas PACKOUT[™]

- Forma parte del sistema modular PACKOUT[™]
- Fabricada con polímeros resistentes a los impactos para mayor durabilidad en la obra
- Protección IP65 gracias a su junta de estanqueidad que evita la entrada de agua o polvo
- Estructura nervada para mayor resistencia y esquinas reforzadas con metal
- Orificio metálico para colocar un candado
- Bandeja organizadora en el interior
- Espacio dedicado para poder colocar un ONE-KEY[™] TICK[™]
- Asa de metal reforzado para un transporte más sencillo (solo en la caja grande)

Descripción	Dimensiones (mm)	Cantidad por paquete	Cantidad de pedido	Referencia	Código EAN
① Caja de herramientas grande PACKOUT [™]	282 x 561 x 411	1	1	4932464079	4058546220242
② Caja de herramientas PACKOUT [™]	165 x 561 x 411	1	1	4932464080	4058546220259



Caja de herramientas XL PACKOUT™

- Capacidad de almacenamiento adicional para herramientas grandes, como sierras de banda, amoladoras angulares y martillos
- Capacidad de carga de 45kg
- Forma parte del sistema modular PACKOUT™
- Fabricada con polímeros resistentes a los impactos para mayor durabilidad en la obra
- Protección IP65 que evita la entrada de agua o polvo
- Esquinas reforzadas con metal
- Bandeja organizadora en el interior para accesorios pequeños
- Espacio dedicado para poder colocar un ONE-KEY™ TICK™



Descripción	Dimensiones (mm)	Cantidad por paquete	Cantidad de pedido	Referencia	Código EAN
Caja de herramientas XL PACKOUT™	422 x 554 x 394	1	1	4932478162	4058546340957



Cajonera PACKOUT™ con 3 cajones

- La cajonera PACKOUT™ de 3 cajones permite un fácil acceso a sus herramientas, incluso cuando se coloca en la parte inferior del PACKOUT™
- Guías de acero con rodamientos de bolas que soportan hasta 11kg de peso por cajón
- La barra de seguridad evita una apertura no deseada de los cajones durante su transporte y permite asegurarlos con un candado
- Conjunto de divisores integrado (para un solo cajón), permitiendo al usuario personalizar completamente el interior del cajón para una mejor organización. Se pueden comprar por separado
- Esquinas reforzadas con metal
- Fabricada con polímeros resistentes a los impactos para mayor durabilidad en la obra
- Forma parte del sistema modular PACKOUT™



Descripción	Dimensiones (mm)	Cantidad por paquete	Cantidad de pedido	Referencia	Código EAN
Cajonera PACKOUT™ con 3 cajones	363 x 564 x 414	1	1	4932472130	4058546325268



Cajonera PACKOUT™ con 2 cajones

- La cajonera PACKOUT™ de 2 cajones permite un fácil acceso a sus herramientas, incluso cuando se coloca en la parte inferior del PACKOUT™
- Guías de acero con rodamientos de bolas que soportan hasta 11kg de peso por cajón
- La barra de seguridad evita una apertura no deseada de los cajones durante su transporte y permite asegurarlos con un candado
- Conjunto de divisores integrado (para un solo cajón), permitiendo al usuario personalizar completamente el interior del cajón para una mejor organización. Se pueden comprar por separado
- Esquinas reforzadas con metal
- Fabricada con polímeros resistentes a los impactos para mayor durabilidad en la obra
- Forma parte del sistema modular PACKOUT™



Descripción	Dimensiones (mm)	Cantidad por paquete	Cantidad de pedido	Referencia	Código EAN
Cajonera PACKOUT™ con 2 cajones	363 x 564 x 414	1	1	4932472129	4058546325251



Armario para herramientas PACKOUT™

NUEVO

- Se apila en cajas PACKOUT™
- Se cuelga en las bases de montaje en pared PACKOUT™
- Apilado y colgado seguro gracias al mecanismo de bloqueo en la parte inferior y trasera
- Puerta frontal para facilitar el acceso a las herramientas y objetos almacenados en el interior. La puerta se puede deslizar dentro de la caja para que el acceso sea fácil y cómodo
- Capacidad de carga: 22kg
- Construido con material resistente a los impactos
- Forma parte del sistema modular PACKOUT™



Descripción	Dimensiones (mm)	Cantidad por paquete	Cantidad de pedido	Referencia	Código EAN
Armario para herramientas PACKOUT™	381 x 508 x 381	1	1	4932480623	4058546409081



Organizador PACKOUT™

- Forma parte del sistema modular PACKOUT™
- Estructura fabricada con polímeros resistentes a los impactos y la tapa transparente en policarbonato, para mayor durabilidad en la obra
- El interior está equipado con 10 organizadores extraíbles y apilables que pueden ponerse sobre materiales comunes de la obra para facilitar el acceso
- Protección IP65 gracias a su junta de estanqueidad que evita la entrada de agua o polvo
- Sistema "antimovimiento" de los organizadores que evita que se muevan o mezclen los materiales que contienen en el transporte



Descripción	Dimensiones (mm)	Cantidad por paquete	Cantidad de pedido	Referencia	Código EAN
Oganizador PACKOUT™	117 x 500 x 386	1	1	4932464082	4058546220273

Organizador compacto PACKOUT™

- Forma parte del sistema modular PACKOUT™
- Estructura fabricada con polímeros resistentes a los impactos y la tapa transparente en policarbonato, para mayor durabilidad en la obra
- El interior está equipado con 5 organizadores extraíbles y apilables
- Protección IP65 gracias a su junta de estanqueidad que evita la entrada de agua o polvo
- Sistema "antimovimiento" de los organizadores que evita que se muevan o mezclen los materiales que contienen en el transporte

Descripción	Dimensiones (mm)	Cantidad por paquete	Cantidad de pedido	Referencia	Código EAN
Organizador compacto PACKOUT™	117 x 249 x 386	1	1	4932464083	4058546220280



Organizador slim PACKOUT™

- Forma parte del sistema modular PACKOUT™
- Estructura fabricada con polímeros resistentes a los impactos y la tapa transparente en policarbonato, para mayor durabilidad en la obra
- El interior está equipado con 8 organizadores pequeños y 2 grandes, todas ellos extraíbles y con divisores
- Sistema "antimovimiento" de los organizadores que evita que se muevan o mezclen los materiales que contienen en el transporte
- Protección IP65 gracias a su junta de estanqueidad que evita la entrada de agua o polvo

Descripción	Dimensiones (mm)	Cantidad por paquete	Cantidad de pedido	Referencia	Código EAN
Organizador slim PACKOUT™	64 x 500 x 414	1	1	4932471064	4058546286927



Organizador compacto slim PACKOUT™

- Forma parte del sistema modular PACKOUT™
- Estructura fabricada con polímeros resistentes a los impactos y la tapa transparente en policarbonato, para mayor durabilidad en la obra
- El interior está equipado con 4 organizadores pequeños y 1 grande, todos ellos extraíbles y con divisores
- Sistema "antimovimiento" de los organizadores que evita que se muevan o mezclen los materiales que contienen en el transporte
- Protección IP65 gracias a su junta de estanqueidad que evita la entrada de agua o polvo

Descripción	Dimensiones (mm)	Cantidad de pedido	Cantidad por paquete	Referencia	Código EAN
Organizador compacto bajo PACKOUT™	64 x 249 x 411	1	1	4932471065	4058546286934



Organizador alta capacidad PACKOUT™

- 50% más alto que el organizador estándar PACKOUT™. Ideal para guardar máquinas, baterías, cargadores y otros
- Los organizadores interiores ayudan al usuario a personalizar el interior del PACKOUT™
- Capacidad total de 22kg
- Forma parte del sistema modular PACKOUT™
- Fabricado con polímeros resistentes a los impactos para mayor durabilidad en la obra
- Clasificación IP65, protege de la lluvia y escombros en el lugar de trabajo



Descripción	Dimensiones (mm)	Cantidad por paquete	Cantidad de pedido	Referencia	Código EAN
-------------	------------------	----------------------	--------------------	------------	------------

Organizador alta capacidad PACKOUT™	178 x 507 x 386	1	1	4932478625	4058546348182
-------------------------------------	-----------------	---	---	------------	---------------



Caja multiusos PACKOUT™

- Sistema versátil de apilamiento, se puede colgar mediante la base adaptadora en vertical o en el suelo
- Soporta hasta 22kg de peso
- Capacidad para almacenar cualquier tipo de herramientas o artículos
- Se pueden apilar otros productos PACKOUT™ sobre ella
- Forma parte del sistema modular PACKOUT™



Descripción	Dimensiones (mm)	Cantidad por paquete	Cantidad de pedido	Referencia	Código EAN
-------------	------------------	----------------------	--------------------	------------	------------

Caja multiusos PACKOUT™	251 x 475 x 389	1	1	4932471724	4058546296230
-------------------------	-----------------	---	---	------------	---------------



Caja de herramientas compacta PACKOUT™

- Divisores fáciles de ajustar: permite almacenar y organizar herramientas de diferentes tamaños
- Espacio suficientes para guardar sierras circulares, amoladoras y taladros
- Soporta hasta 34kg de peso
- Construida en polímeros resistentes a impactos
- Protección IP65 gracias a su junta de estanqueidad que evita la entrada de agua o polvo
- Parte del sistema modular de almacenamiento PACKOUT™



Descripción	Dimensiones (mm)	Cantidad por paquete	Cantidad de pedido	Referencia	Código EAN
Caja de herramientas compacta PACKOUT™	330 x 249 x 411	1	1	4932471723	4058546292232



Nevera rígida PACKOUT™

- El aislamiento doble premium mantiene el frío hasta 30 horas
- IP65 alimenticio protege de goteos y del polvo
- Abridor de botellas integrado
- Bandeja extraíble para almacenar por separado medicinas u otros objetos personales. Los mantiene separados del hielo/agua
- 15l de capacidad
- Polímero resistente a los golpes. Diseñado para una máxima durabilidad
- Parte del sistema de almacenamiento PACKOUT™



Descripción	Dimensiones (mm)	Cantidad por paquete	Cantidad de pedido	Referencia	Código EAN
Nevera rígida compacta PACKOUT™	330 x 249 x 411	1	1	4932471722	4058546296216



Sistema de racks de montaje PACKOUT[™]

- Los railes de montaje E-Track se pueden montar en la pared de un vehículo, en locales o garajes para una máxima versatilidad
- Diseño de liberación rápida para un fácil montaje, ajuste de altura y extracción de los estantes
- Cada estante soporta hasta 22kg de peso
- Estructura de metal reforzado
- Fabricada con polímeros resistentes a los impactos
- Forma parte del sistema modular PACKOUT[™]



Descripción	Dimensiones (mm)	Cantidad por paquete	Cantidad de pedido	Referencia	Código EAN
① Rack de montaje completo PACKOUT [™]	508 x 546 x 447	4	1	4932472127	4058546325237
② Bandeja para rack de montaje PACKOUT [™]	99 x 533 x 422	1	1	4932478711	4058546349042
③ Rack de montaje vertical E-track PACKOUT [™] de 50cm	25 x 90 x 508	2	1	4932478996	4058546362782



Base de montaje PACKOUT[™]

- Configuraciones múltiples y diferentes de montaje
- Convierte tu PACKOUT[™] en un sistema fijo de almacenaje
- Soporta hasta 45kg de peso montado en suelo
- Soporta hasta 22kg de peso montado en pared
- Forma parte del sistema modular PACKOUT[™]
- Estructura fabricada con polímeros resistentes a los impactos y reforzada con 2 barras metálicas laterales

Descripción	Dimensiones (mm)	Cantidad por paquete	Cantidad de pedido	Referencia	Código EAN
① Base de montaje PACKOUT [™]	28 x 594 x 467	1	1	4932471638	4058546295370
② Base de montaje compacta PACKOUT [™]	25 x 254 x 508	1	1	4932480621	4058546409067
③ Base de montaje XL PACKOUT [™]	25 x 762 x 508	1	1	4932480622	4058546409074



Base de trabajo PACKOUT™

- La parte superior de madera contrachapada marina proporciona una superficie lisa para trabajos de ensamblaje livianos, escribir, dibujar o trabajar en un ordenador o tablet
- La superficie permite un fácil montaje de materiales en el lugar de trabajo y colocar materiales en ella. Se puede apilar con otros productos PACKOUT™
- 22kg de capacidad máxima
- Forma parte del sistema de almacenamiento modular PACKOUT™
- Polímero resistente a los golpes. Diseñado para una máxima durabilidad



Descripción	Dimensiones (mm)	Cantidad por paquete	Cantidad de pedido	Referencia	Código EAN
Base de trabajo PACKOUT™	53 x 607 x 389	1	6	4932472128	4058546325244



Bandeja para herramientas PACKOUT™

NUEVO

- Organización adicional flexible
- Sistema de almacenamiento modular PACKOUT™: apila y almacena todas tus cajas de herramientas PACKOUT™
- Es compatible con: la caja de herramientas grande PACKOUT™, el baúl con ruedas PACKOUT™, la caja de herramientas XL PACKOUT™ y el baúl con ruedas XL PACKOUT™
- El asa superior permite un fácil transporte
- Incluye divisores de ajuste rápido para personalizar la distribución de tu caja de herramientas de forma rápida
- Soporta hasta 11kg
- Forma parte del sistema de almacenamiento modular PACKOUT™



Descripción	Dimensiones (mm)	Cantidad por paquete	Cantidad de pedido	Referencia	Código EAN
Bandeja para herramientas PACKOUT™	127 x 503 x 297	1	1	4932480625	4058546409104

Separador de herramientas PACKOUT™

NUEVO

- Divide en dos tu caja multiusos PACKOUT™
- La parte ancha del separador te permite apoyar otros productos PACKOUT™ de menor tamaño
- Diseñado con orificios para facilitar el almacenaje de cargadores y otros elementos
- Forma parte del sistema de almacenamiento modular PACKOUT™



Descripción	Dimensiones (mm)	Cantidad por paquete	Cantidad de pedido	Referencia	Código EAN
Separador de herramientas PACKOUT™	234 x 330 x 94	1	1	4932480624	4058546409098

Adaptador para HD-box PACKOUT[™]

- Adaptador para apilar las maletas HD-box sobre el sistema PACKOUT[™]



Descripción	Dimensiones (mm)	Cantidad por paquete	Cantidad de pedido	Referencia	Código EAN
Adaptador para fijar las maletas HD-box al sistema PACKOUT [™]	117 x 500 x 386	1	1	4932464081	4058546220266

Espumas personalizables PACKOUT[™]

- Espuma totalmente personalizable que permite transportar tus herramientas u otros productos de manera segura
- Materiales de alta duración
- Permite el acceso rápido a las herramientas
- La referencia 4932471428 se adapta a las 2 cajas de herramientas PACKOUT[™] (4932464080 y 4932464079)
- La referencia 4932471927 se adapta al baúl con ruedas PACKOUT[™] (4932464078)



Descripción	Cantidad por paquete	Cantidad de pedido	Referencia	Código EAN
Espuma personalizable para PACKOUT [™]	2	1	4932471428	4058546290566
Espuma personalizable para baúl con ruedas PACKOUT [™]	1	1	4932471927	4058546298265
Espuma para cajonera PACKOUT [™]	2	1	4932479157	4058546369514



Adaptadores y accesorios PACKOUT™

- Espumas extraíbles para cajas y organizadores PACKOUT™
- Ref. 4932478298: bandeja removible diseñada para baúl con ruedas PACKOUT™ (4932464078) y la caja de herramientas grande (4932464079)
- Ref. 4932478299: juego de vasos diseñado para encajar con la caja de herramientas PACKOUT™ (4932464080)
- Ref. 4932478300: set de organizadores diseñado para organizador PACKOUT™ (4932464082) y organizador compacto (4932464083)
- Ref. 4932478301: set de gavetas organizador slim para organizador slim PACKOUT™ (4932471064) y organizador slim compacto (4932471065)

Descripción	Cantidad por paquete	Cantidad de pedido	Referencia	Código EAN
① Bandeja extraíble para baúl y maleta PACKOUT™	1	1	4932478298	4058546344757
② Bandeja extraíble para caja PACKOUT™	4	1	4932478299	4058546344764
③ Gavetas extraíbles para Organizador e Organizador slim compacto PACKOUT™	5	1	4932478301	4058546344788
④ Gavetas organizador PACKOUT™	5	1	4932478300	4058546344771
⑤ Divisores para cajonera PACKOUT™ de 3 cajones	8	1	4932479104	4058546368982
⑥ Divisores para cajonera PACKOUT™ de 2 cajones	8	1	4932479105	4058546368999

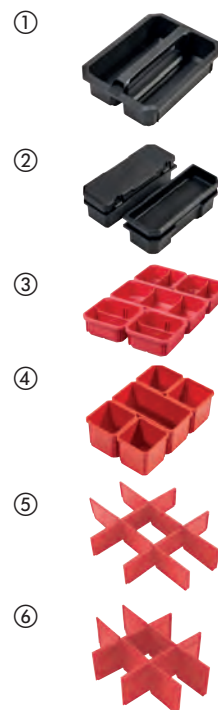

Espuma de llaves y alicates para cajoneras PACKOUT™

- Llaves MAX BITE™ que mejoran el agarre y evitan el redondeado de cabezas de tornillos
- Empuñadura redondeada con perfil en I
- Medidas estampadas y rellenas con pintura para una mejor visibilidad
- Alicates de cremallera con mandíbulas en V para un mejor agarre
- Todos los alicates poseen mandíbulas endurecidas a 64HRC, para un mayor durabilidad
- Encaja perfectamente en las cajoneras PACKOUT™
- Espuma de alta calidad cortada con láser para un perfecto almacenamiento de las herramientas

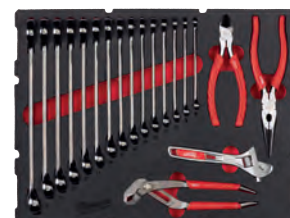

Descripción	Cantidad por paquete	Cantidad de pedido	Referencia	Código EAN
Espuma con llaves, alicates y cúters				
Llaves combinadas: 8, 9, 10, 11, 12, 13, 14, 15, 16, 17, 18, 19, 20, 21, 22mm, alicate de boca larga, corte diagonal de 160mm, cremallera 200mm y llave inglesa de 150mm	19	1	4932480715	4058546410001



Espuma de vasos y carraca para cajoneras PACKOUT™

- Diseño de 90 dientes con 4° de recuperación para espacios de trabajo reducidos
- FOUR FLAT™, preparado para usarse con llave fija o inglesa y que evita que rueden
- Encaja perfectamente en las cajoneras PACKOUT™
- Espuma de alta densidad mecanizada para un soporte duradero de las herramientas



Descripción	Cantidad por paquete	Cantidad de pedido	Referencia	Código EAN
-------------	----------------------	--------------------	------------	------------



① Espuma con llaves allen, vasos 1/2" y puntas

Carraca de 1/2", vasos cortos 10, 11, 12, 13, 14, 15, 16, 17, 18, 19, 20, 21, 22, 23, 24mm, vasos largos 10, 11, 12, 13, 14, 15, 16, 17, 18, 19mm, extensiones de 76mm y 127mm, juego de 9 llaves allen, Juego de 32 piezas Shockwave™ puntas de impacto 2x TX10 / 4x TX15 / 5x TX20 / 5x TX25 / 5x TX30 / 2x TX40 / 1x TX50, 1x TX B07 / 1x TX B08 / 1x TX B09 / 1x TX B010 / 1x TX B015 / 1x TX B020 / 1x TX B025 y adaptador magnético

70 1 4932480716 4058546410018

② Espuma con vasos de 1/4" y destornilladores

Carraca de 1/4", vasos cortos y largos de 5, 5.5, 6, 7, 8, 9, 10, 11, 12, 13, 14, 15mm, extensiones de 76 y 152mm, cardán, destornilladores Tri-lobe Planos 3 / 4 / 5 / 6 / PH1 / PH2) y llave ajustable de 250mm

35 1 4932480717 4058546410025

Bolsa portaherramientas PACKOUT™ de 25cm

- Forma parte del sistema modular PACKOUT™
- Robusta construcción: fabricada con nailon balístico de 1.680 deniers
- Base rígida moldeada, resistente a los impactos
- Accesorios metálicos
- Empuñadura moldeada



Descripción	Dimensiones (mm)	N° de bolsillos	Cantidad por paquete	Cantidad de pedido	Referencia	Código EAN
① Bolsa portaherramientas PACKOUT™ de 25cm	300 x 250 x 320	28	1	1	4932464084	4058546220297
② Bolsa portaherramientas PACKOUT™ de 40cm	250 x 400 x 430	31	1	1	4932464085	4058546220303
③ Bolsa portaherramientas PACKOUT™ de 50cm	280 x 500 x 430	32	1	1	4932464086	4058546220310



Bolsa de nailon PACKOUT™

- Forma parte del sistema modular PACKOUT™
- Fabricada con nailon balístico de 1.680 deniers
- Base rígida moldeada, resistente a los impactos, humedad y suciedad
- Gran capacidad de almacenaje para herramientas de grandes dimensiones
- Correa de hombro acolchada y asas laterales y superiores para transporte



Descripción	Dimensiones (mm)	Cantidad por paquete	Cantidad de pedido	Referencia	Código EAN
① Bolsa de nailon PACKOUT™ de 38cm	427 x 381 x 254	1	1	4932471066	4058546286941
② Bolsa de nailon PACKOUT™ de 50cm	427 x 508 x 279	1	1	4932471067	4058546286958



Bolsa para instalador PACKOUT™

- Forma parte del sistema modular PACKOUT™
- Fabricada con nailon balístico de 1.680 deniers
- Base rígida moldeada, resistente a los impactos, humedad y suciedad
- 58 bolsillos interiores y bolsillo grande rígido para transportar instrumentación
- Zona protegida para transportar portátiles y tablets de manera segura



Descripción	Dimensiones (mm)	Cantidad por paquete	Cantidad de pedido	Referencia	Código EAN
Bolsa para instalador PACKOUT™	432 x 432 x 279	1	1	4932471130	4058546287580

Mochila PACKOUT™

- Forma parte del sistema modular PACKOUT™
- Fabricada con nailon balístico de 1.680 deniers y cremalleras de alta durabilidad
- 48 bolsillos en total incluyendo un bolsillo grande rígido para proteger las herramientas de los impactos
- Base rígida moldeada, para mantener la mochila en posición vertical e impermeable para resistir las inclemencias del tiempo
- Cinta para esternón regulable, cinta para colocarla en un carro y correa de alta resistencia



Descripción	Dimensiones (mm)	Cantidad por paquete	Cantidad de pedido	Referencia	Código EAN
Mochila PACKOUT™	508 x 381 x 292	1	1	4932471131	4058546287597

Nevera **PACKOUT**[™]

- Forma parte del sistema modular **PACKOUT**[™]
- Base rígida moldeada, para mantener la mochila en posición vertical e impermeable para resistir las inclemencias del tiempo
- Estructura con doble aislamiento para mantener el frío durante 24 horas
- Interior aislado a prueba de fugas
- Correa de hombro para un transporte fácil



Descripción	Dimensiones (mm)	Cantidad por paquete	Cantidad de pedido	Referencia	Código EAN
Nevera PACKOUT [™]	406 x 394 x 254	1	1	4932471132	4058546287603



Termo **PACKOUT**[™]

NUEVO

- Aislamiento al vacío de doble pared para la retención del calor o del frío
- Cierre magnético giratorio para fácil cierre y apertura
- Acero inoxidable 18/8 para mayor durabilidad
- Apto para el lavavajillas
- Se conecta a todos los productos de la gama **PACKOUT**[™]

Descripción	Cantidad por paquete	Cantidad de pedido	Referencia	Código EAN
Termo PACKOUT [™] 591ml	1	6	4932479074	4058546368685
Termo PACKOUT [™] 887ml	1	6	4932479075	4058546368692

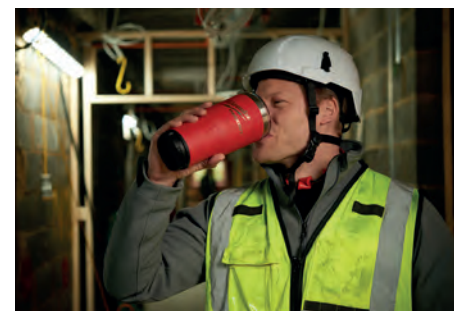

PACKOUT™ PARA TALLER



LLEVAMOS LA ORGANIZACIÓN A UN NUEVO NIVEL

Para evitar la frustración que suponen los talleres desorganizados, traemos una nueva solución para tu taller con la versatilidad del sistema PACKOUT™. Esta gama nueva incluye 20 accesorios que te permiten personalizar completamente tu taller para organizar tus máquinas y herramientas de trabajo



**ESCANEA AHORA
PARA DISEÑAR TU
PROPIO TALLER**

Ganchos de almacenamiento PACKOUT[™]

NUEVO

- Ganchos de acero de alta resistencia para almacenar incluso herramientas y artículos pesados
- El revestimiento del gancho protege los ganchos y los objetos almacenados
- Acceso fácil y rápido a todas las herramientas
- El montaje más seguro y fácil con el mecanismo de clic y bloqueo
- Personaliza completamente tu taller en función de tus necesidades
- Forma parte de la gama PACKOUT[™] de almacenamiento para taller



Descripción	Dimensiones (mm)	Cantidad por paquete	Cantidad de pedido	Referencia	Código EAN
① Gancho doble recto 23cm PACKOUT [™]	203 x 89 x 229	1	5	4932480700	4058546409852
② Gancho doble curvo 15cm PACKOUT [™]	279 x 89 x 152	1	5	4932480701	4058546409869
③ Gancho largo cerrado PACKOUT [™]	203 x 152 x 229	1	3	4932480702	4058546409876
④ Gancho S 10cm PACKOUT [™]	38 x 89 x 178	1	5	4932480703	4058546409883
⑤ Gancho doble pequeño 10cm PACKOUT [™]	102 x 89 x 102	1	5	4932480704	4058546409890
⑥ Gancho doble curvo pequeño 8cm PACKOUT [™]	178 x 89 x 76	1	5	4932480705	4058546409906

Soportes PACKOUT[™]

NUEVO

- Acceso fácil y rápido a todas tus herramientas
- El montaje más seguro y fácil con el mecanismo de clic y bloqueo
- Personaliza completamente tu taller en función de tus necesidades
- Forma parte de la gama PACKOUT[™] de almacenamiento para taller



Descripción	Dimensiones (mm)	Cantidad por paquete	Cantidad de pedido	Referencia	Código EAN
① Soporte para bebidas PACKOUT [™]	127 x 102 x 178	1	4	4932480706	4058546409913
② Soporte para rollos de papel PACKOUT [™]	165 x 102 x 330	1	5	4932480707	4058546409920
③ Soporte alicates PACKOUT [™]	89 x 241 x 127	1	6	4932480710	4058546409951
④ Soporte destornilladores PACKOUT [™]	90 x 236 x 90	1	6	4932480711	4058546409968
⑤ Bandeja pequeña PACKOUT [™]	254 x 241 x 89	1	5	4932480713	4058546409982

Soporte para batería M12[™] PACKOUT[™]

NUEVO

- Organiza tus baterías
- Engancha tus baterías para un almacenamiento seguro
- Acceso fácil y rápido a todas las baterías
- El montaje más seguro y fácil con el mecanismo de clic y bloqueo
- Personaliza completamente tu taller según tus necesidades
- Forma parte de la gama PACKOUT[™] de almacenamiento para taller



Descripción	Dimensiones (mm)	Cantidad por paquete	Cantidad de pedido	Referencia	Código EAN
① Soporte para baterías M12 [™] PACKOUT [™]	66 x 102 x 330	1	6	4932480708	4058546409937
② Soporte para baterías M18 [™] PACKOUT [™]	102 x 102 x 330	1	4	4932480709	4058546409944

Almacenamiento de fácil acceso PACKOUT™

NUEVO

- Acceso fácil y rápido a todas tus herramientas
- El montaje más seguro y fácil con el mecanismo de clic y bloqueo
- Personaliza completamente tu taller en función de tus necesidades
- Forma parte de la gama PACKOUT™ de almacenamiento para taller

Descripción	Dimensiones (mm)	Cantidad por paquete	Cantidad de pedido	Referencia	Código EAN
① Soporte para máquinas PACKOUT™	254 x 241 x 356	1	2	4932480712	4058546409975
② Gancho multifunción PACKOUT™	178 x 241 x 356	1	3	4932480714	4058546409999

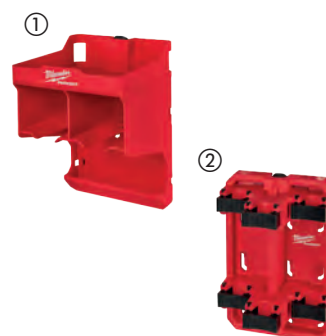

Gaveta PACKOUT™

NUEVO

- Almacena tornillos, cinta de carroceros y otros objetos pequeños
- Viene con divisores extraíbles y bandejas interiores para una mayor organización
- Se cuelga de las bases de montaje PACKOUT™
- Cabe en el organizador PACKOUT™ (4932464082) y en el organizador compacto PACKOUT™ (4932464083)
- Construido con polímeros resistentes a los impactos
- Forma parte de la gama PACKOUT™ de almacenamiento para taller

Descripción	Dimensiones (mm)	Cantidad por paquete	Cantidad de pedido	Referencia	Código EAN
① Gaveta 10x10 PACKOUT™	102 x 102 x 102	2	6	4932480698	4058546409838
② Gaveta 10x20 PACKOUT™	102 x 203 x 102	2	6	4932480699	4058546409845



Mochila HD HARDSHELL

- Fabricada con nailon balístico de 1680 deniers y cremalleras de alta durabilidad
- Base rígida moldeada, para mantener la mochila en posición vertical e impermeable para resistir las inclemencias del tiempo
- Cinta para esternón regulable y cinta para colocarla en un carro
- Tirantes anchos y almohadillados para distribuir el peso y mejorar la comodidad
- 48 bolsillos en total incluyendo 2 bolsillos grandes rígidos para proteger instrumentación de los impactos
- Alta posibilidad de organización



Descripción	Dimensiones (mm)	Cantidad por paquete	Cantidad de pedido	Referencia	Código EAN
Mochila jobsite HD con bolsillos	240 x 457 x 518	1	1	4932464833	4058546227784



Mochila Jobsite

- Robusta construcción: fabricada con nailon balístico de 1.680 deniers
- Base rígida moldeada, para mantener la mochila en posición vertical e impermeable para resistir las inclemencias del tiempo
- Tirantes anchos y almohadillados para distribuir el peso y mejorar la comodidad
- Gran capacidad y organización gracias a los 35 bolsillos internos
- Bolsillo frontal de gran tamaño para almacenar objetos de gran tamaño y tapa abatible para un mejor acceso. Bolsillo lateral para llevar una botella
- Panel vertical para herramientas que permite almacenar más herramientas
- Bolsillo protegido para portátiles, tablets, etc.



Descripción	Dimensiones (mm)	Cantidad por paquete	Cantidad de pedido	Referencia	Código EAN
Mochila Jobsite	363 x 203 x 594	1	1	48228200	045242333943



Mochila Tradesman

- De construcción duradera de nailon de 1.680 deniers
- Correas acolchadas para mejor rendimiento y confort
- Bolsillo protegido para portátiles, tablets, etc.
- Los 18 bolsillos organizadores permiten variedad de opciones



Descripción	Dimensiones (mm)	Cantidad por paquete	Cantidad de pedido	Referencia	Código EAN
Mochila Tradesman	360 x 210 x 520	1	1	4932464252	4058546221973

Mochila jobsite perfil bajo

- Fabricada con nailon balístico de 1.680 deniers y cremalleras de alta durabilidad
- Base reforzada, que protege la mochila
- Cinta para esternón regulable y cinta para colocarla en un carro
- Tirantes anchos y almohadillados para distribuir el peso y mejorar la comodidad
- 22 bolsillos en total incluyendo un bolsillo para portátil o tablet



Descripción	Dimensiones (mm)	Cantidad por paquete	Cantidad de pedido	Referencia	Código EAN
Mochila jobsite perfil bajo	200 x 300 x 498	1	1	4932464834	4058546227791

Nevera portátil

- Fabricada con nailon balístico de 1.680 deniers y cremalleras metálicas de alta durabilidad
- Diseñada especialmente para resistir el día a día
- Estructura con doble aislamiento para mantener el frío durante 24 horas y aislado a prueba de fugas
- Clip para el flexómetro y para abridor de botellas
- Correa de hombro con accesorios metálicos
- Un bolsillo para guardar lo que no necesite refrigeración y otro para instrumentación



Descripción	Dimensiones (mm)	Cantidad por paquete	Cantidad de pedido	Referencia	Código EAN
Nevera portátil	280 x 350 x 380	1	1	4932464835	4058546227807

Bolsa portaherramientas

- Robusta construcción: fabricada con nailon balístico de 1.680 deniers
- Doble costura y acabados remachados más resistentes
- Empuñadura integrada para fácil transporte. Fácil y rápida colocación en cualquier situación
- Base sólida que mantiene la bolsa en posición vertical, aún llena de herramientas
- Soportes para el cinturón que permite utilizarla con un cinturón
- Hebillas laterales metálicas en "D" para llevar la bolsa colgada del hombro con la correa
- Clip metálico para colocar el flexómetro y tenerlo siempre a mano



Descripción	Cantidad por paquete	Cantidad de pedido	Referencia	Código EAN
Bolsa para instaladores	1	1	48228112	045242509157

Delantal multibolsillos

- Robusta construcción: fabricada con nailon balístico de 1.680 deniers
- Doble costura y acabados remachados más resistentes
- Arnés de 4 puntos de sujeción para una distribución perfecta del peso
- Cinturón ancho y transpirable para mayor comodidad y resistencia en la obra
- Empuñadura integrada para un fácil transporte. Fácil y rápida colocación en cualquier situación
- Hebillas metálicas adicionales para poder añadir más accesorios



Descripción	Cantidad por paquete	Cantidad de pedido	Referencia	Código EAN
Delantal multibolsillos	1	1	48228120	045242333974

Tirante acolchado

- Tirantes ajustables para acomodar a cada uno
- Fabricado con nailon balístico de 1.680 deniers, hebillas y mosquetones metálicos



Descripción	Cantidad por paquete	Cantidad de pedido	Referencia	Código EAN
Tirante acolchado	1	1	48228145	045242358212

Cinturón acolchado HD

- Fabricado con nailon balístico de 1.680 deniers, hebillas y mosquetones metálicos
- Acolchado ajustable hasta 152mm y se acomoda a cinturas de hasta 143mm



Descripción	Cantidad por paquete	Cantidad de pedido	Referencia	Código EAN
Cinturón de trabajo acolchado	1	1	48228140	045242358168

Maletas Heavy Duty

- Maletas suministradas con conectores y esponja

Tamaño HD Box	Dimensiones (mm)	Cantidad por paquete	Cantidad de pedido	Referencia	Código EAN
1	475 x 358 x 132	1	1	4932453385	4002395146376
3	475 x 358 x 230	1	1	4932453386	4002395143634
HD-box universal y espuma		1	1	4932459751	4058546029234
HD-box con logo FUJEL y espuma		1	1	4932459206	4002395287215
Recambio de cierre		2	1	4932373252	4002395347247
Adaptador para HD-box PACKOUT [™]		1	1	4932464081	4058546220266





Nothing but **HEAVY DUTY.**TM



VISITE-NOS EM:
WWW.CMC.PT

 www.facebook.com/CunhaMendesCunhaLda

 www.youtube.com/c/CUNHAMENDESCUNHALDA

Zona Industrial do Socorro, Lote 28A
4820-011 São Gens - Fafe - Portugal